



 **LEGRO NATURAL**  
TERRACE AND FASADE SYSTEMS

SYSTEMY  
TARASOWE I ELEWACYJNE

# NATURALNE PIĘKNO

## i innowacyjna jakość

Legro prezentuje nową generację systemów tarasowych i elewacyjnych, które można wykorzystać do realizacji dowolnego projektu architektonicznego.

System elewacyjny Legro Natural to nowoczesny materiał do okładzin elewacyjnych, podbitek, a także do tworzenia eleganckich rozwiązań zewnętrznych i wewnętrznych.

Deska tarasowa Legro Natural to bardzo trwały materiał na tarasy o dużym natężeniu ruchu, który zachowuje nienaganny wygląd przez cały okres użytkowania.

Innowacyjna warstwa ochronna "**Protect 360°**" zapewnia absolutną odporność produktów Legro Natural na odbarwienie, plamienie i warunki atmosferyczne.

Dlatego systemy elewacyjne i tarasowe Legro Natural mają 25-letnią gwarancję, nawet przy intensywnym użytkowaniu w obszarach o wysokiej wilgotności i aktywności słonecznej.





## UNIKALNOŚĆ TEKSTURY

Zastosowanie technologii **barwienia wielokolorowego** **pozwała** uzyskać zrównoważoną kombinację kilku kolorów na powierzchni każdej deski tarasowej i elewacyjnej Legro Natural.

Dlatego też materiał ten maksymalnie oddaje wygląd naturalnego lakierowanego drewna i harmonijnie uzupełnia każdy projekt zewnętrzny.

## GWARANCJA OCHRONY PRZED PLAMAMI I BLAKNIĘCIEM

Innowacyjna warstwa wierzchnia "**Protect 360°**" niezawodnie chroni produkty Legro Natural przed agresywnymi czynnikami środowiskowymi, takimi jak promieniowanie UV, wilgoć, korozja itp.

Dzięki temu deski tarasowe i elewacyjne Legro Natural nie są narażone na powstawanie wszelkiego rodzaju plam i widocznych przebarwień przez cały okres użytkowania.

Dlatego też gwarancja na działanie wszystkich produktów Legro Natural wynosi **25 lat**.





## ESTETYKA

Bogata kolorystyka, zróżnicowane barwienie wielotonowe, technologia szczotkowanej powierzchni nadają materiałowi nowoczesny wygląd i oddają piękno eleganckiego drewna.

## MINIMALNA KONSERWACJA

W przeciwieństwie do naturalnego drewna, deski tarasowe i elewacyjne Legro Natura nie wymagają corocznej pielęgnacji specjalnymi produktami i zachowują swój doskonały wygląd bez dodatkowej pielęgnacji.

## TRWAŁOŚĆ

Materiał jest wysoce odporny na zużycie. Nie wchłania wilgoci, nie jest podatny na pleśń i insekty. Zachowuje swój pierwotny wygląd nawet w warunkach zwiększonej aktywności słonecznej.

## EKOLOGICZNOŚĆ

Produkty Legro Natural nie zawierają substancji toksycznych, klejów, metali ciężkich i innych szkodliwych związków. Są całkowicie bezpieczne dla zdrowia i składają się w 90% z materiałów pochodzących z recyklingu, takich jak wióry drzewne (60%) i oczyszczony polimer (30%). Zawiera również różne dodatki stabilizujące (10%), których jakość i bezpieczeństwo potwierdzają certyfikaty kilku europejskich laboratoriów.

# DESKI ELEWACYJNE

LEGRO FS 21



LEGRO FS 15



# FS 15 DESKI ELEWACYJNE LEGRO NATURAL



Panele elewacyjne Legro Natural FS 15 to doskonałe rozwiązanie dla nowoczesnych projektów architektonicznych. Ich design pozwala na łączenie różnych stylów podczas dekorowania fasad budynków komercyjnych i prywatnych. Szlachetna paleta kolorów harmonijnie pasuje do niemal każdej elewacji, podkreślając jej szlachetność i naturalność.

## ZALETY



NATURALNY KOLOR  
Wielotonowa kolorystyka każdego panelu

"ŻYWA" TEKSTURA  
technologia szczotkowania

ZWIĘKSZONA WYTRZYMAŁOŚĆ  
Większa grubość ścianki





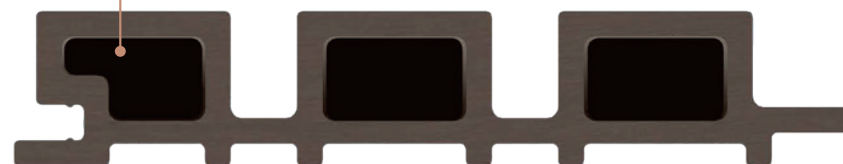



100% OCHRONA PRZED PLAMAMI  
Opatentowana warstwa ochronna

Górna warstwa "Protect 360°" chroni materiał przed blaknięciem, plamami i czynnikami środowiskowymi.



# LEGRO NATURAL FS 15



	<b>Profil narożny AC 20</b> (walnut, teak, golden maple)	89.5*45*3600
	<b>Profil startowy AC 10</b> (walnut, teak, golden maple)	60*43*3600
	<b>Narożnik</b> (walnut, teak, golden maple)	60*60*3600
	<b>F - profil (WPC+aluminium)</b> (walnut, teak, golden maple)	70*40*2500
	<b>Profil aluminiowy</b>	20*40*3000
	<b>Profil aluminiowy</b>	40*32*3600
	<b>Klips elewacyjny</b>	36*25*7.2
	<b>Wkręt samogwintujący ze stali nierdzewnej</b>	25*4

**25**  
YEARS  
WARRANTY

Powierzchnia płyty	0,505 m <sup>2</sup>
Waga na m <sup>2</sup>	16.28 kg/m <sup>2</sup>
Szerokość zewnętrzna	150 mm
Szerokość użytkowa	140 mm
Długość standardowa	3600 mm
Liczba klipów/m <sup>2</sup> Gdy odstęp między legarami wynosi 50 cm.	18 sztuk/m <sup>2</sup> .   8 sztuk na płytę

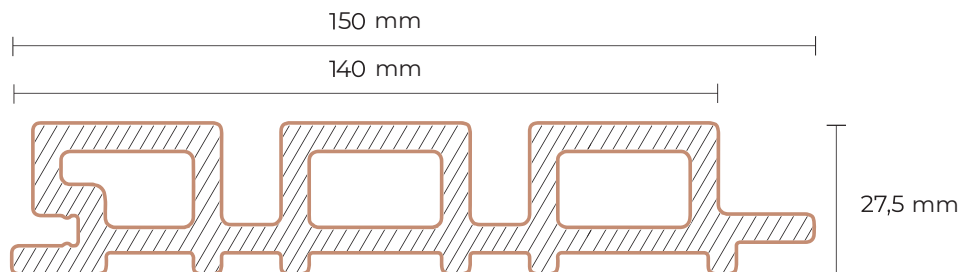

WALNUT

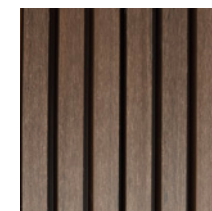

TEAK

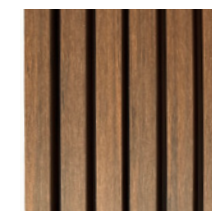

GOLDEN MAPLE





# FS 21 DESKI ELEWACYJNE LEGRO NATURAL











Te wszechstronne panele mogą być wykorzystywane do wielu celów: są idealne do okładzin elewacyjnych, podbitek i tworzenia eleganckich ram wokół otworów okiennych i drzwiowych. Dzięki swojej wszechstronności i możliwości łączenia ich z FS 15, mogą być wykorzystywane do tworzenia imponujących akcentów dekoracyjnych i podkreślania indywidualności projektu budynku.

# LEGRO NATURAL FS 21



25  
YEARS  
WARRANTY

	Profil narożny AC 20 (walnut, teak, golden maple)	89.5*45*3600
	Profil startowy AC 10 (walnut, teak, golden maple)	60*43*3600
	Narożnik (walnut, teak, golden maple)	60*60*3600
	F - profil (WPC+aluminium) (walnut, teak, golden maple)	70*40*2500
	Profil aluminiowy	20*40*3000
	Profil aluminiowy	40*32*3600
	Klips elewacyjny	36*25*7.2
	Wkręt samogwintujący ze stali nierdzewnej	25*4

Powierzchnia płyty	0,725 m <sup>2</sup>
Waga na m <sup>2</sup>	13.3 kg/m <sup>2</sup>
Szerokość zewnętrzna	210 mm
Szerokość użytkowa	200 mm
Długość standardowa	3600 mm
Liczba klipów/m <sup>2</sup> Gdy odstęp między legarami wynosi 50 cm.	14 sztuk/m <sup>2</sup> / 8 sztuk na płytę

WALNUT

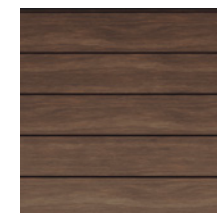

TEAK

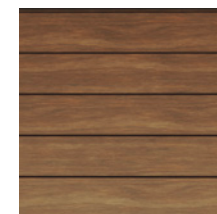

GOLDEN MAPLE

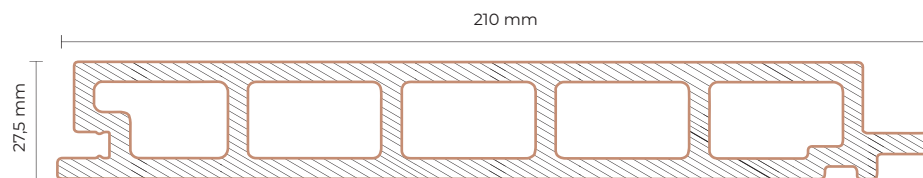
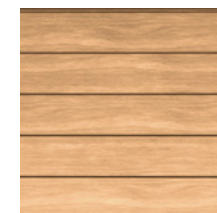



# ZAAWANSOWANY SYSTEM MONTAŻU

## ŁATWOŚĆ INSTALACJI

Dzięki wszystkim niezbędnym elementom w zestawie instalacja jest znacznie łatwiejsza i wygodniejsza. Skraca to czas i koszty instalacji oraz pozwala uniknąć konieczności zakupu poszczególnych komponentów.

## ESTETYCZNY WYGLĄD

System instalacyjny został zaprojektowany z myślą o estetyce, aby uzyskać atrakcyjny wygląd elewacji. Elementy systemu harmonijnie do siebie pasują, tworząc gładkie linie i wyraźne przejścia, które nadają budynkowi elegancki wygląd.

## KOMPENSUJĄCE PRZERWY TERMICZNE

Specjalny klips w systemie montażowym posiada termiczne szczeliny dylatacyjne. Pozwala to na rozszerzanie lub kurczenie się fasady w odpowiedzi na zmiany temperatury bez tworzenia niepożądanych naprężeń.

## NIEZAWODNOŚĆ

System montażowy zapewnia solidne mocowanie elementów elewacji, co gwarantuje ich niezawodność i stabilność nawet w niekorzystnych warunkach pracy. Jest to szczególnie ważne w przypadku występowania niekorzystnych warunków pogodowych lub dużego obciążenia wiatrem.

# KRÓTKI SCHEMAT PIONOWEGO MONTAŻU DESKI ELEWACYJNEJ

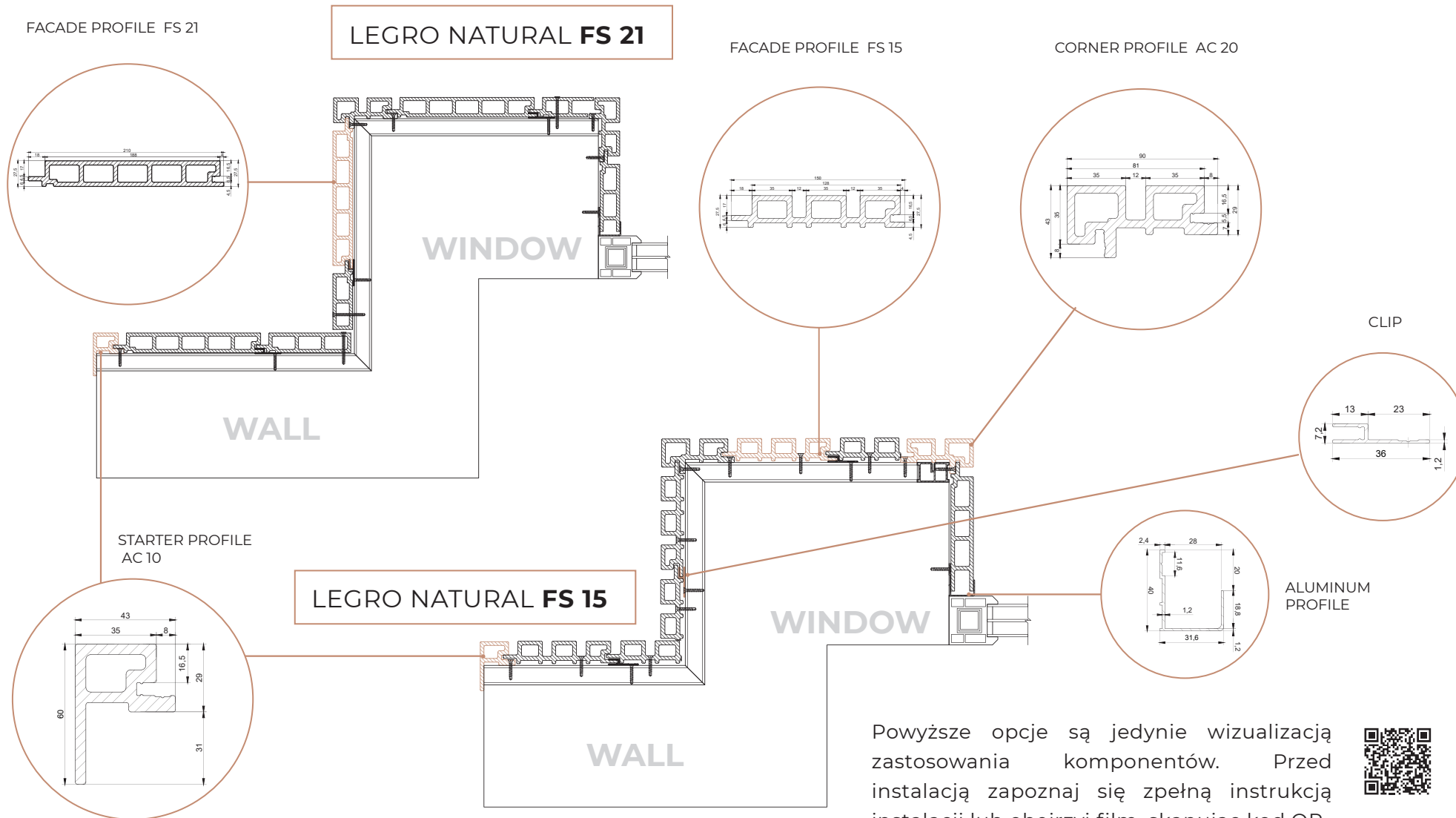

# HARMONIA STYLU

Deska elewacyjna Legro Natural doskonale łączy się z deską tarasową Legro-Natural.

Umożliwia to stworzenie jednolitego stylu i wizualnej spójności na zewnątrz domu lub budynku.

DESKI ELEWACYJNE  
LEGRO FS 15 TEAK





DESKA TARASOWA  
LEGRO TEAK

 **LEGRO NATURAL**  
TERRACE AND FASADE SYSTEMS

# DESKA TARASOWA

WALNUT



TEAK



MAPLE



## WYJĄTKOWOŚĆ TECHNOLOGII

Systemy tarasowe Legro Natural to dwuwarstwowa deska tarasowa, która została stworzona aby połączyć życzenia konsumentów, projektantów i architektów.

Materiał ten jest idealnym pokryciem tarasów o dużym natężeniu ruchu, a także letnich obszarów restauracji i kawiarni.

Łączy w sobie praktyczność i nowoczesny design.

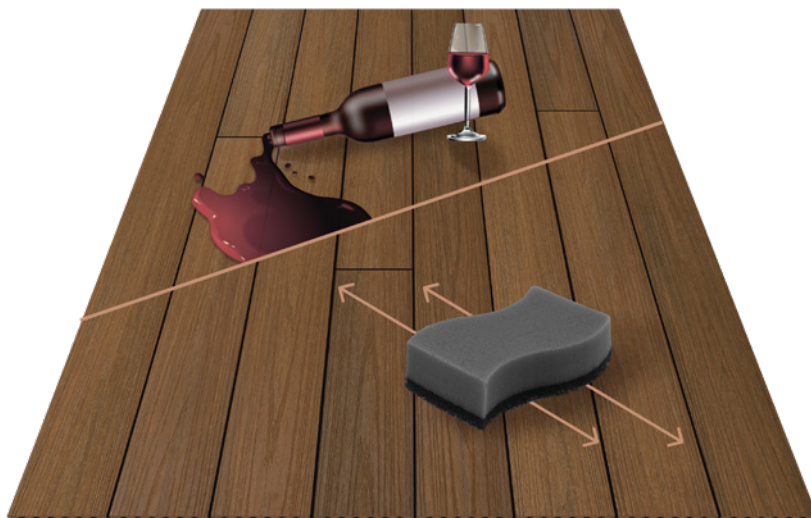
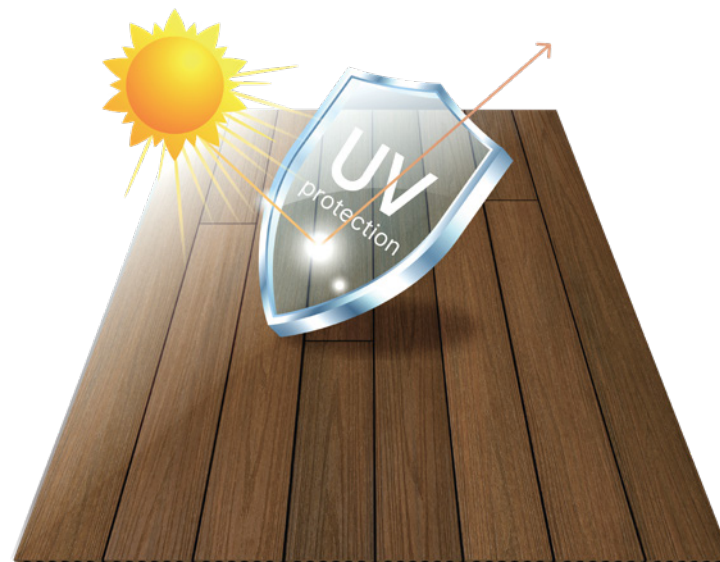

Plamy z rozlanego wina czy oleju nie są problemem dla systemów tarasowych Legro Natural. Aby usunąć takie zabrudzenia wystarczy przetrzeć je gąbką nasączoną ciepłą wodą.



# ZALETY DESKI

KOLOR MULTITONAL  
dodaje desce naturalności





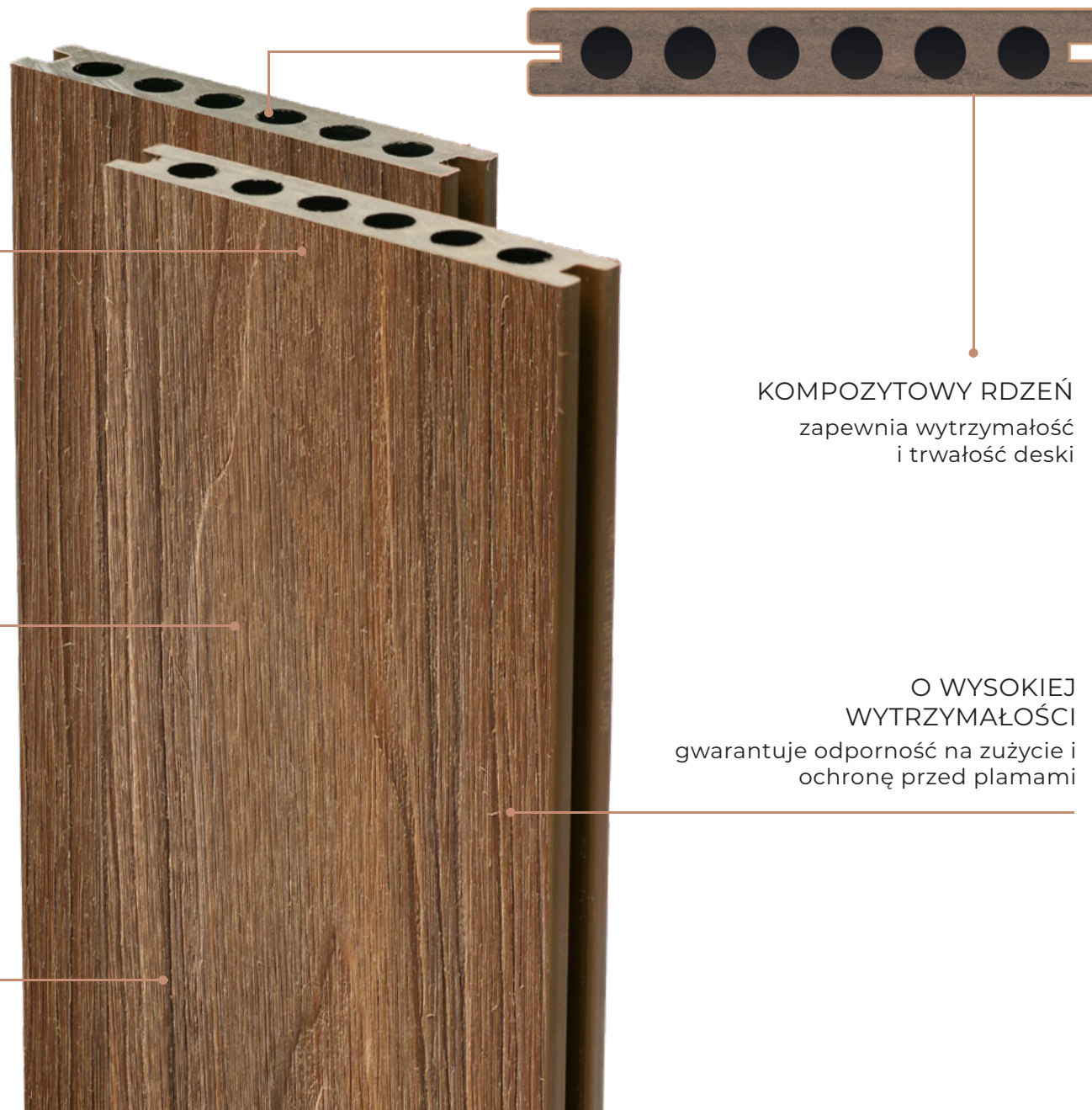



WZMOCNIONE  
ŻEBRA  
usztyniające pozwalają desce  
wytrzymać duże obciążenia

EMBOSSING 3D  
daje efekt słoików drewna



KOMPOZYTOWY RDZEŃ  
zapewnia wytrzymałość  
i trwałość deski

O WYSOKIEJ  
WYTRZYMAŁOŚCI  
gwarantuje odporność na zużycie i  
ochronę przed plamami

	Profil (walnut, teak, maple)	138x22x3000
	Narożnik (walnut, teak, golden maple)	60*60*3600
	F - profil (WPC+aluminium) (walnut, teak, maple)	70*40*2500
	Profil aluminiowy	25*40*3000
	Legar standardowy	40*30*2200
	Legar wzmacniony	53*43*3000
	Klips mocujący (stal nierdzewna 304)	
	Klips początkowy/wykończeniowy (stal nierdzewna 304)	
	Wkręt samogwintujący ze stali nierdzewnej	25*4

25  
YEARS  
WARRANTY

## LEGRO NATURAL

Powierzchnia płyty	0,414 m <sup>2</sup>
Waga na m <sup>2</sup>	20 kg/m <sup>2</sup>
Szerokość	138 mm
Grubość	22 mm
Długość standardowa	3000 mm
Liczba klipów/m <sup>2</sup>	23 sztuk/m <sup>2</sup>

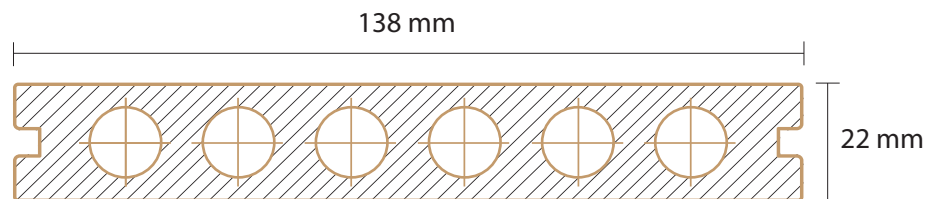

WALNUT

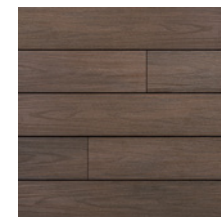

TEAK

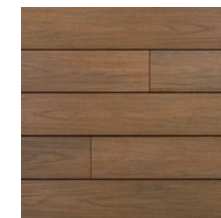

MAPLE

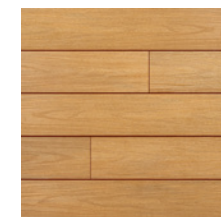

# ALUMINIOWA KONSTRUKCJA NOŚNA BRUGGAN EXPERT

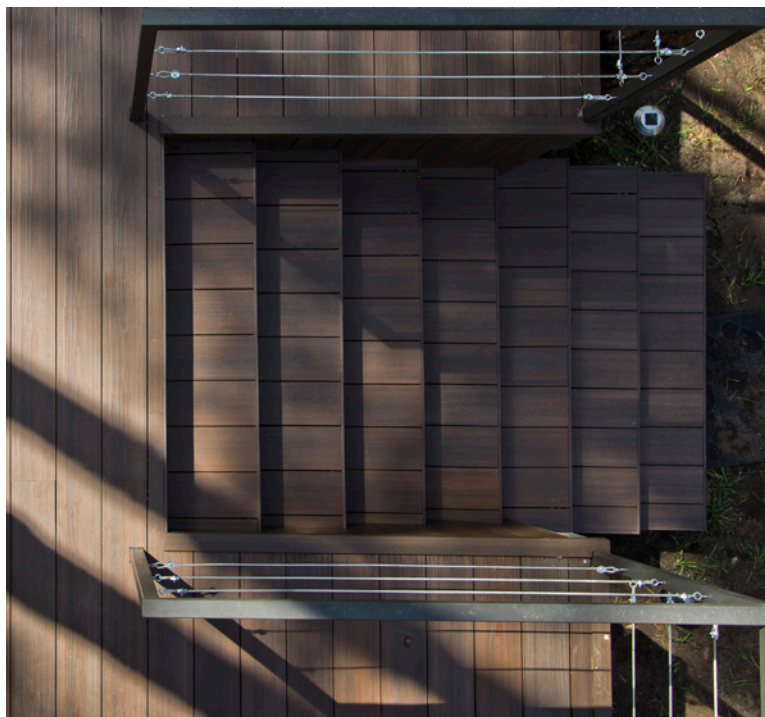

ŁATWY  
MONTAŻ

ZWIĘKSZA SZYBKOŚĆ  
MONTAŻU  
2-KROTNIE

REDUKUJE  
KOSZTY O  
35%

WYSOKA  
NIEZAWODNOŚĆ I  
TRWAŁOŚĆ

IDEALNY DO  
REALIZACJI  
DACHÓW I TARASÓW

NISKA WAGA I  
NIEWIELKA  
WYSOKOŚĆ

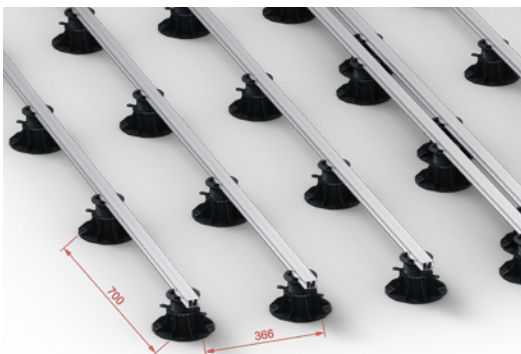

1. Umieść regulowane wsporniki na przygotowanej podstawie i zamocuj aluminiowe legary w specjalnych zaciskach na górze wsporników.



2. Przygotuj odcinek legara o długości 340 mm i włóż elementy łączące P10 w oba końce lagara

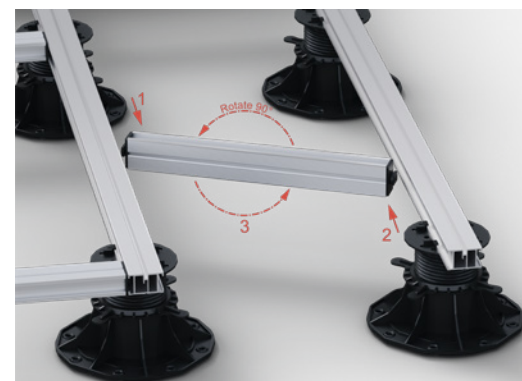

3. Połącz sekcję z legarami prowadzącymi za pomocą elementów P10. W tym celu włóż elementy łączące do rowków na szynach prowadzących i obróć sekcję o 90 stopni, aby bezpiecznie zamocować konstrukcję ramy.



4. Przymocuj deskę tarasową do ramy zgodnie z instrukcją montażu.



5. Na połączeniach wzdłużnych legarów należy użyć elementu mocującego P20

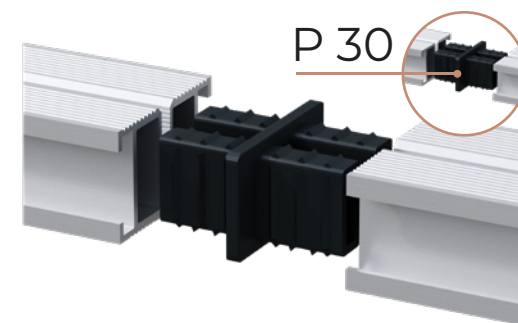

6. Do połączenia końcowego desek zaleca się użycie elementu mocującego P30. W tych miejscach należy zainstalować wspornik.



## F-PROFILE

F-profile to innowacyjne rozwiązanie do wykańczania tarasów i elewacji budynków, które znacznie upraszczają montaż desek tarasowych i elewacyjnych.

Zastosowanie profilu F do wykończenia pozwala zrezygnować z wkrętów samogwintujących, co nie tylko przyspiesza proces instalacji, ale także nadaje obiektowi bardziej nowoczesny i estetyczny wygląd.

### INSTRUKCJA MONTAŻU PROFILU F:

- 1 Zamocuj aluminiową szynę w wymaganych miejscach.
- 2 Zamontuj deskę tarasową lub elewacyjną zgodnie z projektem, pozostawiając niezbędną szczelinę termiczną.
- 3 Zamocuj narożnik kompozytowy, wkładając go w rowek profilu aluminiowego.

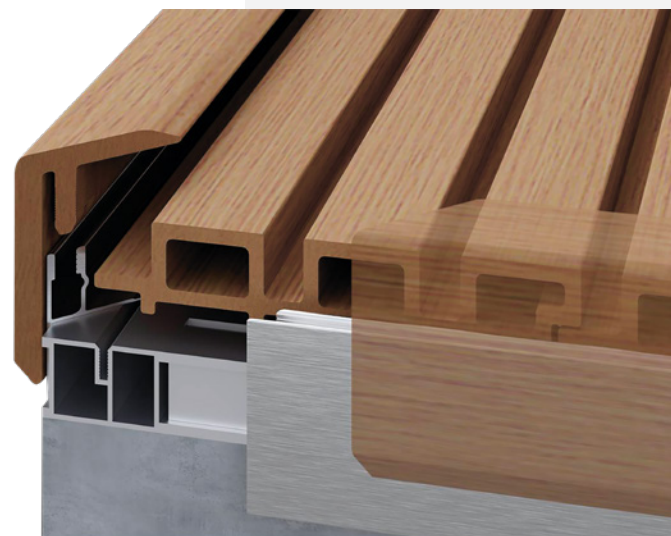



# LEGRO NATURAL

TERRACE AND FASADE SYSTEMS