



Instrukcja montażu elewacji

v20170728



NewTechWood

Ważne:

Przeczytaj zanim zaczniesz

po najświeższe informacje zapraszamy na naszą stronę @ www.newtechwood.com

Przed montażem systemu elewacyjnego Ultrashield, zalecamy sprawdzenie, czy miejscowe przepisy budowlane nie zawierają jakichś szczególnych wymagań lub ograniczeń. Schematy i instrukcje podane w tym przewodniku służą wyłącznie celom ilustracyjnym i nie mają zastępować wsparcia uprawnionego specjalisty. Wszelki montaż lub stosowanie produktów NewTechWood musi być zgodne ze wszelkimi miejscowymi rozporządzeniami dotyczącymi warunków zabudowy i/lub budowlanymi. Firma montująca ponosi całe ryzyko i odpowiedzialność w związku z instalacją i użytkowaniem tego produktu.

Bezpieczeństwo

Realizacja każdego projektu instalacyjnego wymaga stosowania odpowiedniego wyposażenia ochronnego w celu wyeliminowania wszelkiego ryzyka odniesienia urazów. Podczas przenoszenia, cięcia i instalowania produktów NewTechWood, zalecamy stosowanie następującego wyposażenia ochronnego: rękawic, ochraniacza dróg oddechowych, długich rękawów, spodni i okularów ochronnych, przy czym dopuszcza się stosowanie dodatkowego wyposażenia.

Narzędzia

Dopuszczalne jest użycie standardowych narzędzi do obróbki drewna. Zaleca się, aby wszystkie ostrza miały węglikowe krawędzie. Zaleca się standardowe wkręty ze stali nierdzewnej lub ocynkowanej.

Miejsce montażu

Prawidłowy montaż produktów NewTechWood wymaga czystej, gładkiej, płaskiej i odpowiednio wytrzymałej powierzchni. Przed przystąpieniem do montażu, należy najpierw sprawdzić miejscowe przepisy budowlane. Jeżeli montaż nie zostanie przeprowadzony od razu, produkty NewTechWood należy magazynować na płaskiej powierzchni. Absolutnie nie wolno ich montować na powierzchni, która nie jest płaska.

Planowanie

Przed rozpoczęciem montażu elewacji należy ją rozplanować tak, aby zapewnić możliwie jak najlepszy wygląd elewacji. Przepisy budowlane i rozporządzenia dotyczące warunków zabudowy odnoszą się generalnie do budowli murowanych, obejmujących wszystko, co jest trwale związane z gruntem lub przytwierdzone do budynku. Dlatego prawie każdy rodzaj okładziny elewacyjnej wymaga pozwoleń lub podlega kontroli odpowiedniego wydziału ds. budownictwa. Zalecamy sporządzenie rysunku zaplanowanego przez Państwa projektu w celu zminimalizowania ryzyka błędu.

Budowa

Produkt NewTechWood UltraShield NIE jest przeznaczony do użytku w roli kolumn, słupów wsporczych, belek, legarów, podłużnic lub innych głównych elementów nośnych. Produkt NewTechWood musi opierać się na konstrukcji zgodnej z przepisami budowlanymi. Choć produkty NewTechWood są idealnym rozwiązaniem modernizacyjnym, NIE MOŻNA ich instalować na istniejących deskach elewacyjnych.

Osad statyczny

Osad statyczny stanowi naturalną zjawisko, które może pojawić się w przypadku wielu produktów z tworzywa sztucznego. Suche i wietrzne otoczenie może jeszcze bardziej uwidocznić to zjawisko, które może być zróżnicowane w zależności od klimatu i wieku okładziny elewacyjnej. Rozwiązaniem, które ograniczy efekt osadu statycznego jest użycie środka Staticide (www.aclstaticide.com) na deskach lub użycie mat antystatycznych przed drzwiami. Produkty NewTechWood's zostały przetestowane zgodnie z normą EN 1815 - Ocena zdolności do elektryzacji. Wyniki badań są poniżej minimalnej wartości 2kV.

Wentylacja

Produkty NewTechWood **NIE MOGĄ** być instalowane bezpośrednio na powierzchni, bez legarów. Muszą one być instalowane na konstrukcji wsporczej, dzięki czemu zapewniony jest odpowiedni i swobodny przepływ powietrza pod okładziną elewacyjną w celu zapobiegnięcia nadmiernemu wchłanianiu wody. Zapewnienie odpowiedniej wentylacji w obszarze całej okładziny wentylacyjnej wymaga minimum 25 mm ciągłego obszaru swobodnego netto, aby powietrze mogło krążyć pomiędzy sąsiednimi elementami, umożliwiając wentylację i schnięcie.

Reakcja na ciepło i ogień

Nadmierne ciepło na powierzchni produktów NewTechWood ze źródeł takich, jak ogień lub promienie światła słonecznego z systemów okien energooszczędnych. Szkło niskoemisyjne (Low-E) może potencjalnie uszkadzać produkty NewTechWood. Szkło Low-E jest przeznaczone do zapobiegania nagromadzeniu się ciepła pasywnego w obrębie konstrukcji i może spowodować nadzwyczajne nagromadzenie się ciepła na powierzchniach zewnętrznych. Ten ekstremalny wzrost temperatur powierzchniowych, który przekracza poziom charakterystyczny dla normalnej ekspozycji, może sprawiać, że produkty NewTechWood będą ulegały topieniu, zapadaniu się, odkształcaniu, odbarwianiu, nadmiernemu rozszerzaniu/kurczeniu i przyspieszonej erozji.







Klipsy

Podczas montowania produktów NewTechWood's, wszystkie wkręty mocowane od frontu powinny być wkręcane pod kątem 90 stopni do powierzchni okładziny elewacyjnej. Wkrętów nigdy nie wolno wbijać. W przypadku, jeżeli nie ma możliwości wprowadzenia pod kątem 90 stopni w deskę, należy dodać dodatkowy legar. Wszystkie elementy złączne powinny znajdować się na niezależnych legarach. Tam, gdzie końce dwóch desek stykają się ze sobą, należy zamontować legar siostrzany. Koniec każdej deski musi spoczywać na swoim własnym legarze.

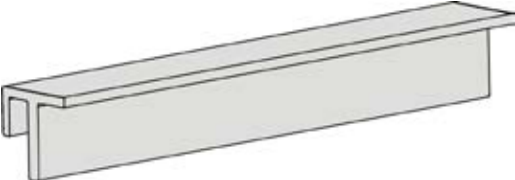

Do szablonów prostych linii należy używać białej kredy, prostych desek lub linek. **NIE WOLNO STOSOWAĆ KREDY BARWIONEJ.** Kreda barwiona trwale zabarwi produkty NewTechWood i zdecydowanie odradzamy jej stosowanie.

Wszystkie wkręty mocowane od frontu powinny być zawsze wykonane ze stali nierdzewnej. Zależnie od wkrętów stosowanych do montażu od frontu, możliwe jest pojawienie się wybrzuszenia lub spłaszczenia. Zaleca się wyeliminowanie wybrzuszeń/spłaszczeń poprzez ich przyklepanie gumowym młotkiem, aby zapewnić swojej okładzinie elewacyjnej lepszy wygląd.

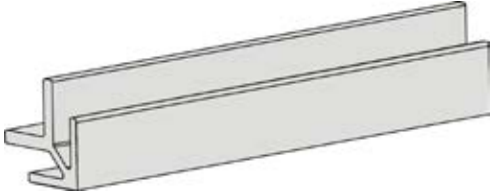
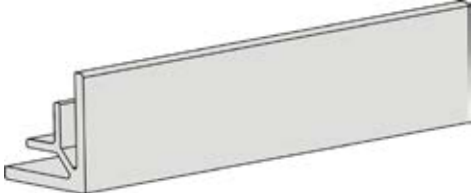
System elewacyjny

Model	Opis	Rysunek
AW-02	Listwa używana w celu montażu pierwszej linii desek	
AW-08	Klips do przykręcenie deski, stosowany na każdym legarze	
T-7	Podkładka gumowa stosowana na ostatniej desce od góry	
US09	Deska elewacyjna	
US44	Listwa w kształcie litery F Stosowana jako wykończenie okien	
US45	Listwa do połączenia 2 rzędów desek w celu zakrycia szczeliny	
US46	Profil narożny, służący wykończeniu narożników zewnętrznych	
US47	Profil narożny, służący wykończeniu narożników wewnętrznych	

Wkręty do elewacji

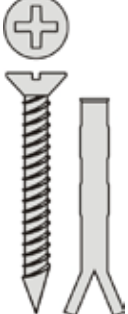
Product	Purpose	Part
*M3 x 12 SS304	Wkręt do drewna, służący do montażu klipsów AW-08 do drewnianych legarów	
*M4 x 13 SS410	Wkręt do metalu, służący do montażu klipsów AW-08 do metalowych legarów	
*M4 x 80** SS304	Używany do montażu legarów do ściany	

*Uwaga: Wszystkie wkręty bazują na naszych rekomendacjach. Jeśli montaż wymaga czegoś innego niż pokazano należy skontaktować się i skonsultować z nami przed montażem.

Pod konstrukcja

Zalecamy do wykonania pod konstrukcji legary aluminiowe lub drewno impregnowane ciśnieniowo. Każda deska elewacyjna powinna być wsparta na legarze, w odstepie nie większym niż 50 cm od osi do osi. Zalecamy zwrócenie szczególnej uwagi na montaż legarów pod oknem gdzie należy zastosować większą ich ilość. Poniżej pokazano przykład typowego układu warstw na elewacji. Przed montażem należy zawsze skonsultować się z wykonawcą.

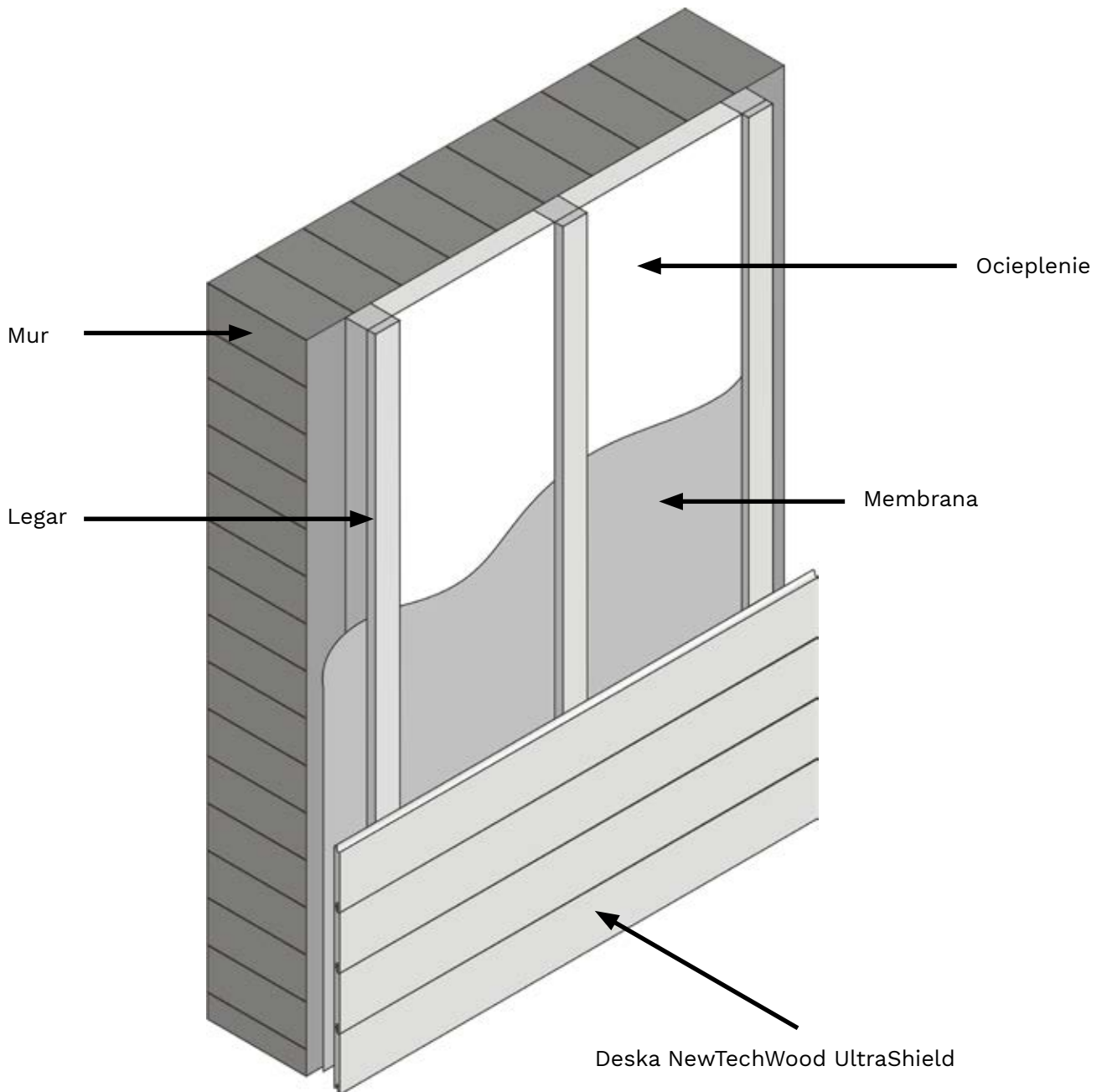

Montaż legarów

Należy skonsultować się z fachowcem budowlanym w sprawie barier paroizolacyjnych i izolacji dla Państwa projektu. Tam, gdzie ma być zastosowana bariera paroizolacyjna, powinna ona być typu oddychającego i musi być umieszczona za legarami, aby umożliwić deską minimalny przepływ powietrza wynoszący 20 mm.

Legary drewniane powinny być zamocowane we właściwej pozycji, w odstępach max 500 mm za pomocą odpowiedniej śruby lub kotwy stalowej ze stali nierdzewnej A4. Wszystkie legary muszą być wypoziomowane i wyrównane do powierzchni ściany za pomocą podkładek, jeśli to konieczne.

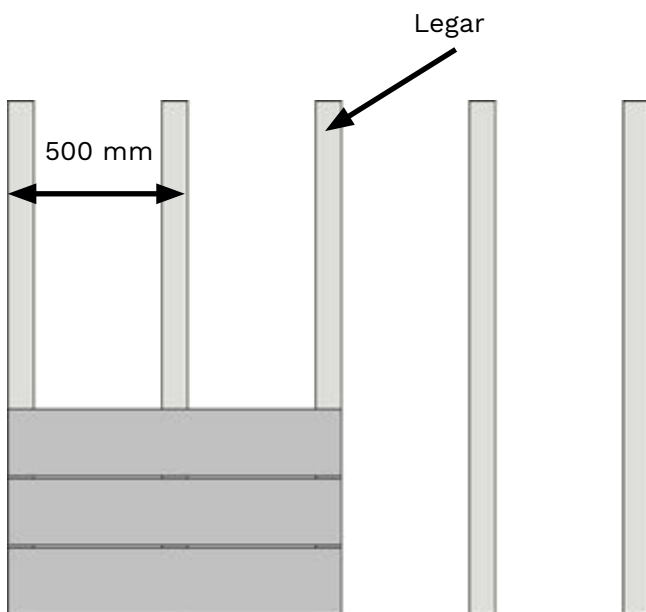

Montaż poziomy

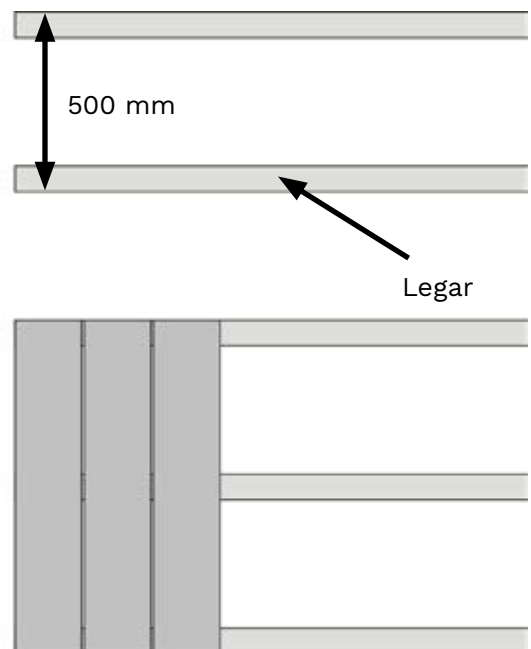

Montaż pionowy

Montaż deski elewacyjnej

Każdy klips AW-08 posiada osobny otwór w przypadku konieczności zablokowania. Deski elewacyjne będą się rozszerzały i kurczyły pod wpływem temperatury, aby poradzić sobie z tym ruchem, musimy zablokować deskę w jednej pozycji, a następnie pozwolić, aby elewacja rozszerzyła się i szybko skurczyła w innym kierunku.

Sposób blokowania deski pokazano na rysunku nr 1,2,3.

Uwaga: NIE BLOKUJ DESKI W WIĘCEJ NIŻ JEDNYM PUNKCIE. Ogólna zasada jest taka, że każdą deskę należy trwale "zablokować" wkrętem tylko w jednym punkcie.

Uwaga: Zalecamy użycie listwy US45, jeśli chcesz połączyć ze sobą więcej niż dwie deski i nie widzieć szczeliny połączeniowej.

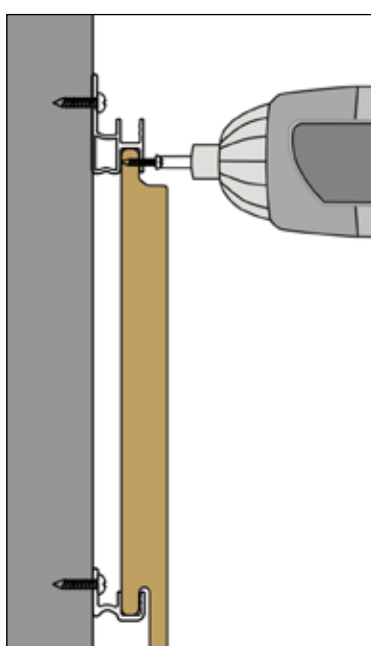

RYS. 1

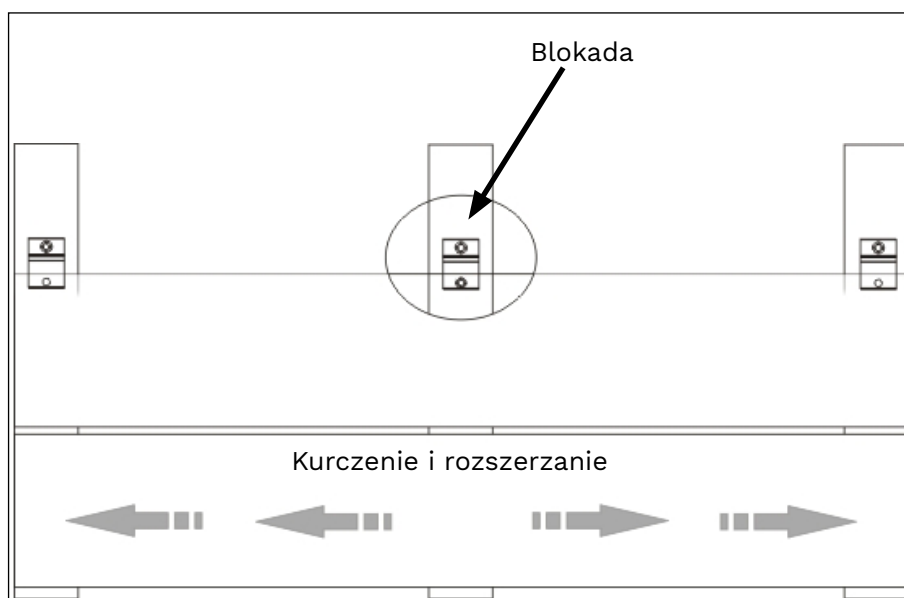

RYS. 2

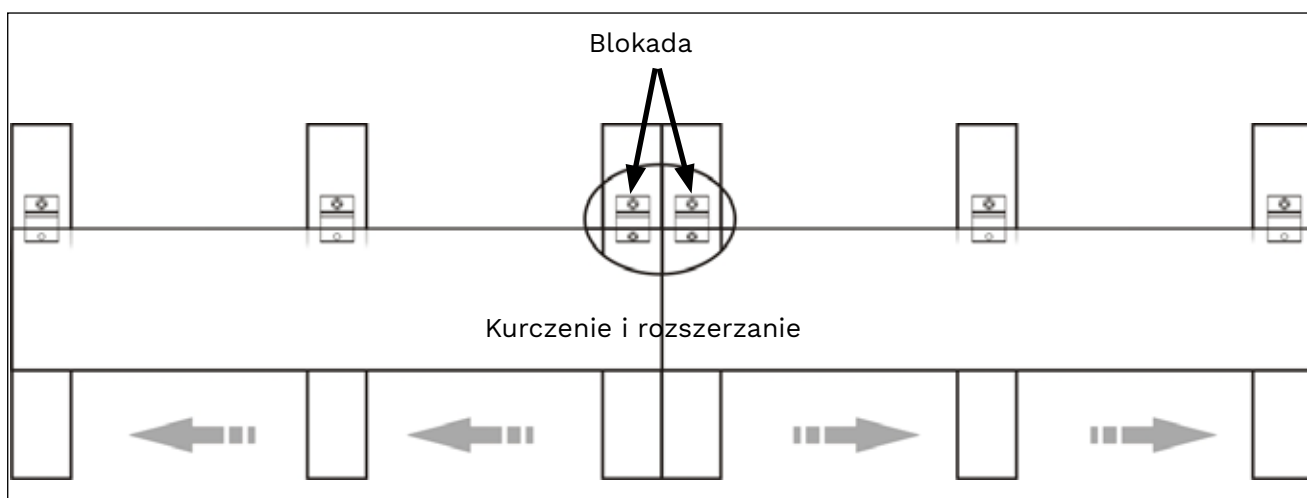

RYS. 3

Legarowanie

Legary muszą być całkowicie wypoziomowane przed zainstalowaniem jakichkolwiek desek.

Uwaga: Odpowiednie odstępy na legarach są wymagane, aby deski nie wygięły się. Zapoznaj się z sekcją 6 tego podręcznika instalacji, aby sprawdzić, jakie odstępy są wymagane.

Ściana pokazana na schemacie 4 zostanie zalegarowana w celu odtworzenia różnych scenariuszy potencjalnie występujących podczas montażu deski elewacyjnej.

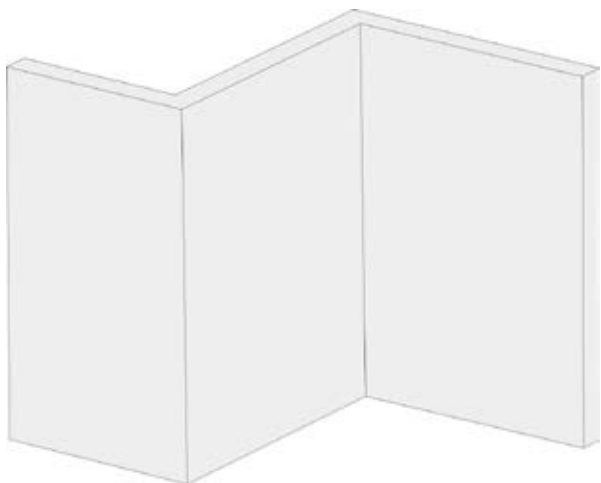

RYS. 4

- 1 Zacznij od mocowania pierwszego legara do ściany.

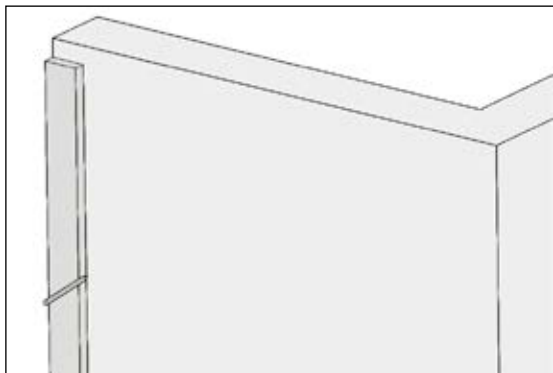

RYS. 5

- 2 Następnie należy zmierzyć rozpiętość dla następnego legara. Sprawdź na stronie 6 maksymalną rozpiętość dozwoloną od **środk**a każdego legara.

Rys. 7 pokazuje zainstalowane wszystkie legary na ścianie.

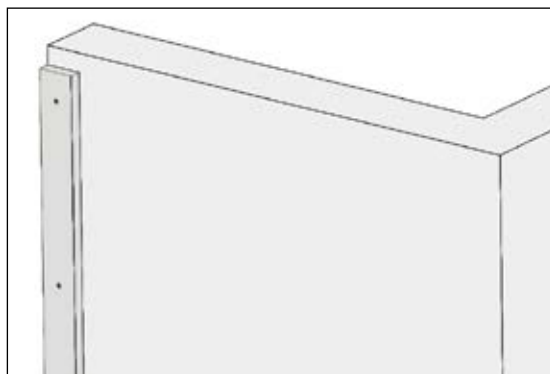

RYS. 6

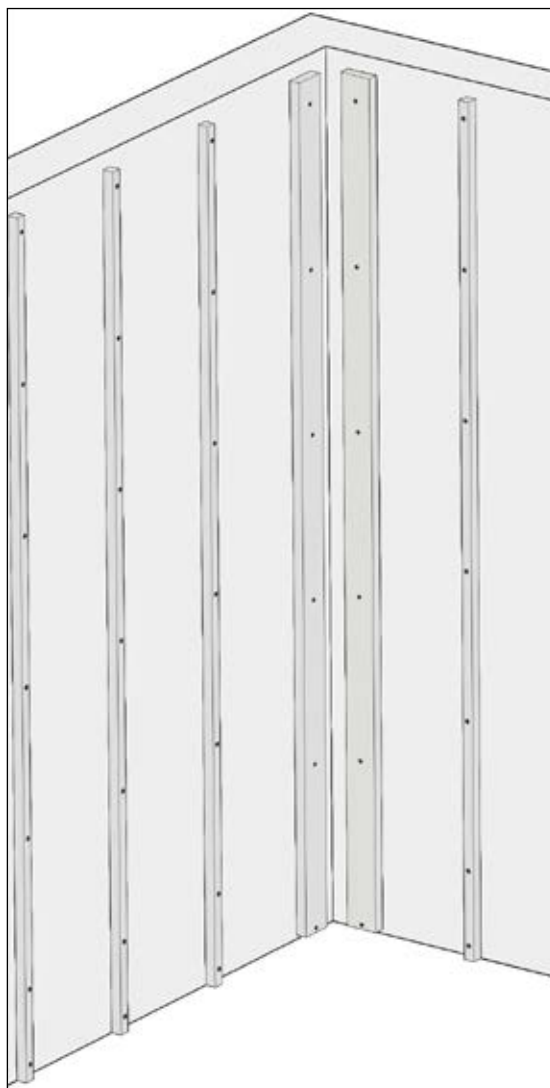

RYS. 7

Montaż narożnika wewnętrznego US47

- 1 Narożnik wewnętrzny zostanie zainstalowany w sposób pokazany na Rys. 8 poprzez pierwsze nawiercenie wstępne, a następnie mocowanie za pomocą śrub.



RYS 8

RYS. 9 to widok narożnika wewnętrznego po instalacji. Narożnik wewnętrzny został najpierw zamocowany na legarach, a następnie deski zostały wsunięte i przykręcone do narożnika.

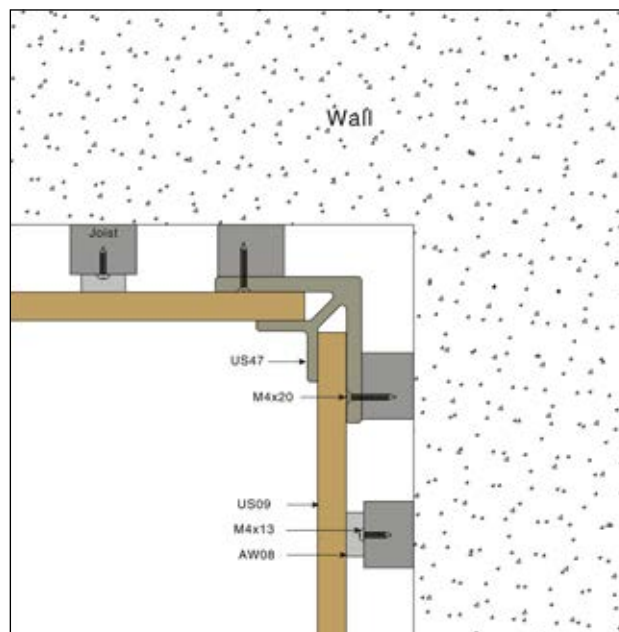

RYS. 9

Listwa startowa AW-02

- 1 Listwa startowa zostanie teraz zainstalowana na dole legarów, jak pokazano na schemacie 10, najpierw poprzez wstępne wiercenie w AW-02, a następnie mocowanie za pomocą śrub.
- 2 Powtórz krok 1 i zainstaluj pozostałą część paska startowego na pozostałych legarach. Gotowy pasek startowy przez legary można zobaczyć na Rys. 10.

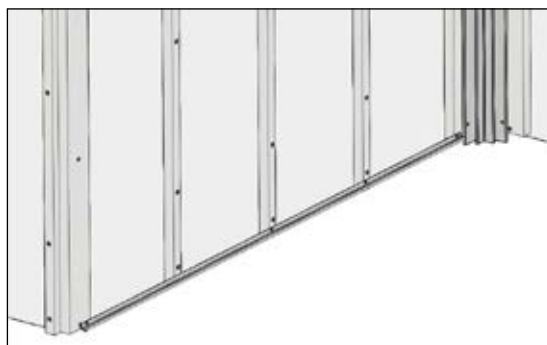

RYS. 10

Montaż deski elewacyjnej

- 1 Weź deskę elewacyjną i umieść ją krawędzią w dół, jak pokazano na Rys. 11.

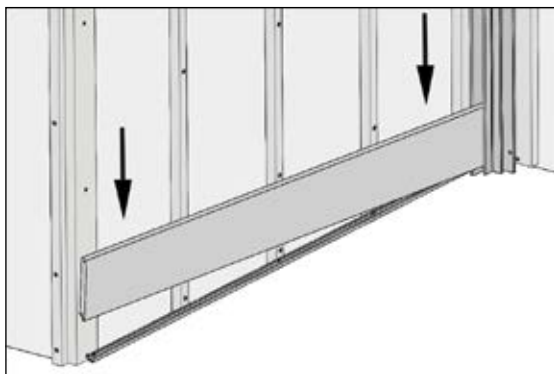

RYS. 11

- 2 Umieść AW-08 na legarze i zainstaluj za pomocą śrub, jak pokazano na Rys. 12. Przeczytaj stronę 7 tego przewodnika instalacji, jak zablokować klips AW-08.

Uwaga: Jeśli elewacja styka się z gruntem lub betonem, należy zostawić szczelinę co najmniej 10 mm od podłoża do pierwszej deski, aby umożliwić rozszerzanie się i kurczenie oraz wentylację.

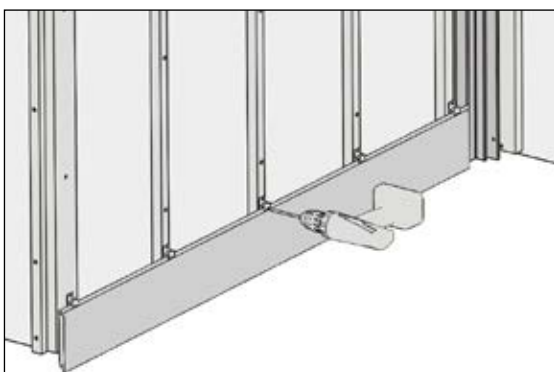

RYS. 12

- 3 Kiedy jesteś na ostatniej desce, musisz najpierw zainstalować podkładkę T-7. T-7 zostanie najpierw zainstalowany na każdym legarze, a następnie deska elewacyjna zostanie zainstalowana jak zwykle, jak pokazano na wykresie 13.

Uwaga: T-7 służy jako miejsce na ostatnią deskę, dzięki czemu deska nie będzie nachylona.



RYS. 13

- 4 Po zamontowaniu ostatniej deski, przy założeniu, że mamy pełną deskę na zakończeniu, ściana powinna wyglądać jak na RYS. 14.



RYS. 14

Montaż narożnika zewnętrznego US46

- 1 Następnie weź narożnik zewnętrzny US46 i przymocuj go do boku krawędzi elewacji, która jest nie zakryta, jak pokazano na RYS. 15.

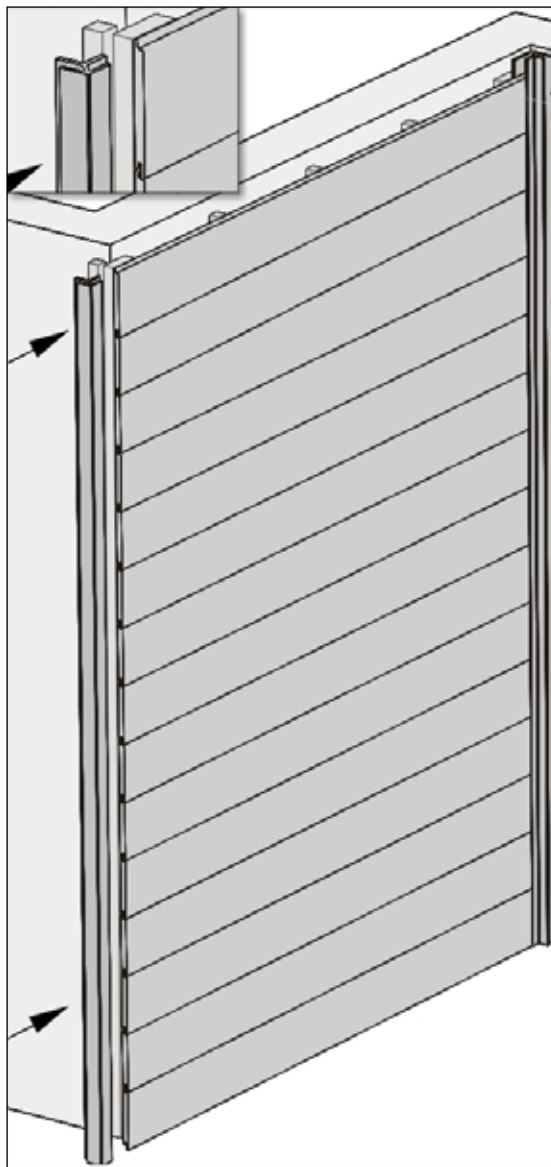

RYS. 15

- Zamocuj narożnik zewnętrzny, przykręcając jedną stronę zewnętrznego narożnika US46.

Uwaga: Zawsze należy nawiercić profil przed wkręceniem wkrętów. Odległość między każdą śrubą powinna być nie większa niż 300 mm od środka do środka.

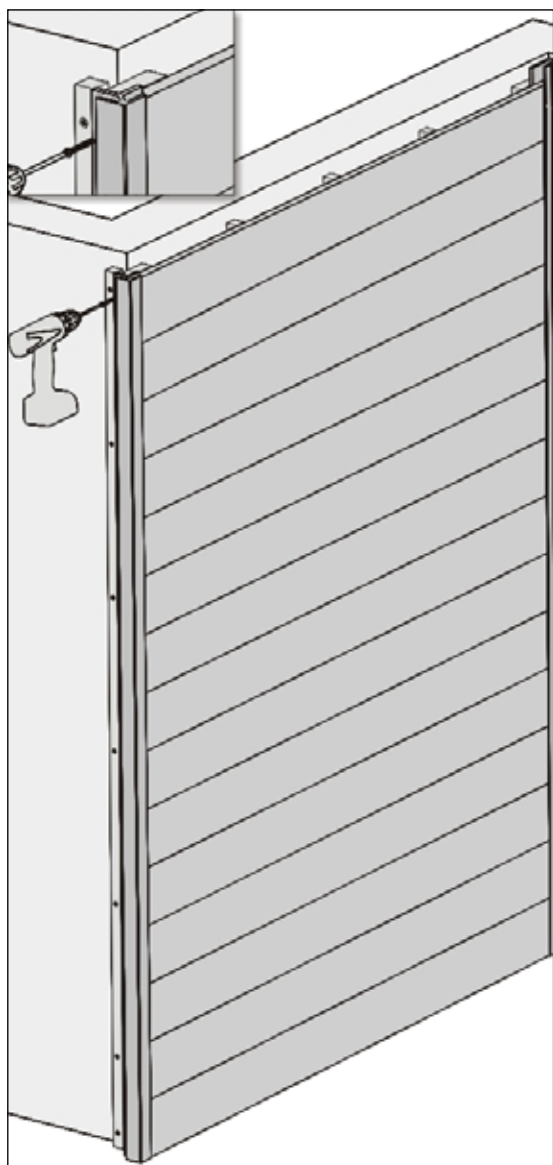

RYS. 16

RYS. 17 jest przekrojem narożnika zewnętrznego po montażu. Narożnik zamontowano po zamontowaniu deski elewacyjnej na jednej ze ścian. Następnie narożnik US46 został wepchnięty do otwartej przestrzeni elewacji, a śruba przymocowana z drugiej strony.

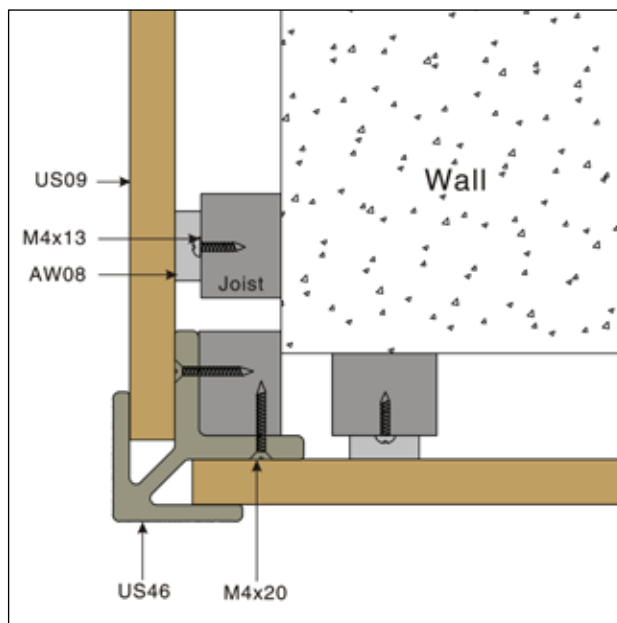

RYS. 17

Montaż deski elewacyjnej

- Teraz rozpoczniemy montaż na drugiej ścianie jak na RYS. 18. Powtarzamy kroki 1-2 z montażu startowej AW-02 pokazanej na stronie 9 instrukcji.

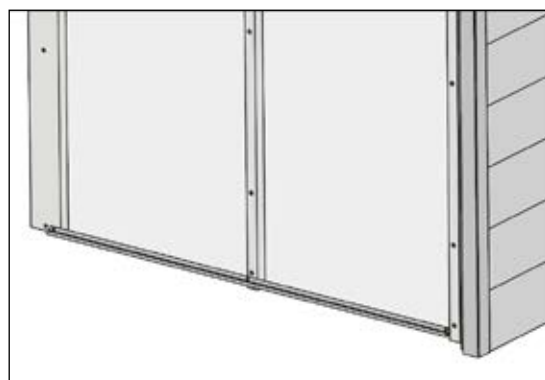

RYS. 18

- Następnie powtórz kroki 1-3 montażu deski elewacyjnej, pokazanej na stronie 10 instrukcji. Deski układamy od dołu do góry, aby uzyskać końcowe wykończenie, jak pokazano na RYS. 20.

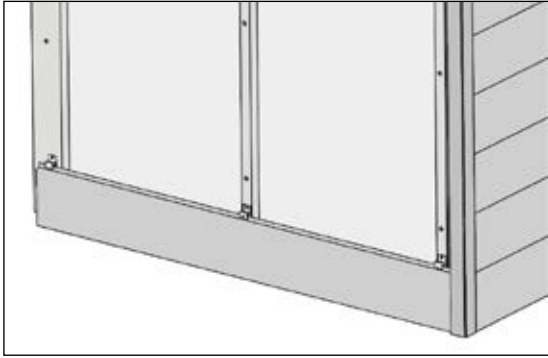

RYS. 19

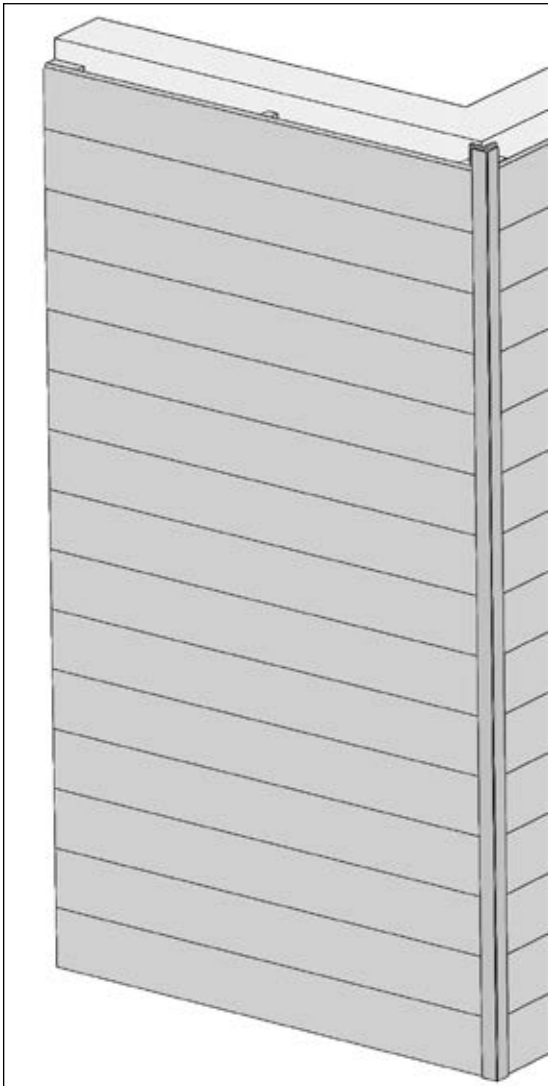

RYS. 20

Montaż listwy wykończeniowej w kształcie litery F - US44

- 1 Profil US44 może służyć do wykończenia można teraz użyć do wykończenia końcowej, niezamkniętej strony elewacji, jak pokazano na RYS. 21 i 22.

Uwaga: Zawsze należy nawiercić profil przed wkręceniem wkrętów. Odległość między każdą śrubą powinna być nie większa niż 300 mm od środka do środka.

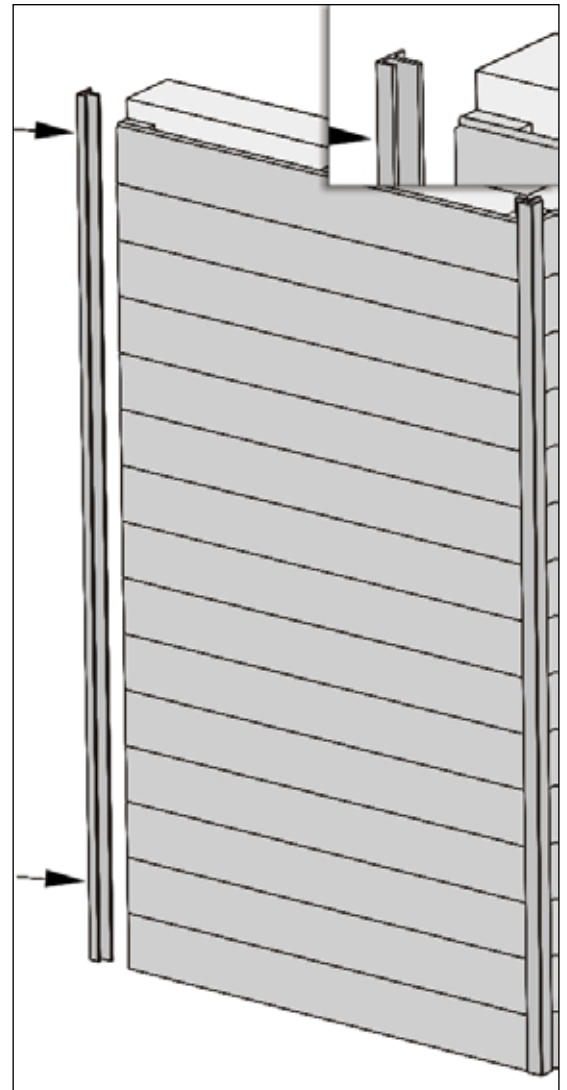

RYS. 21

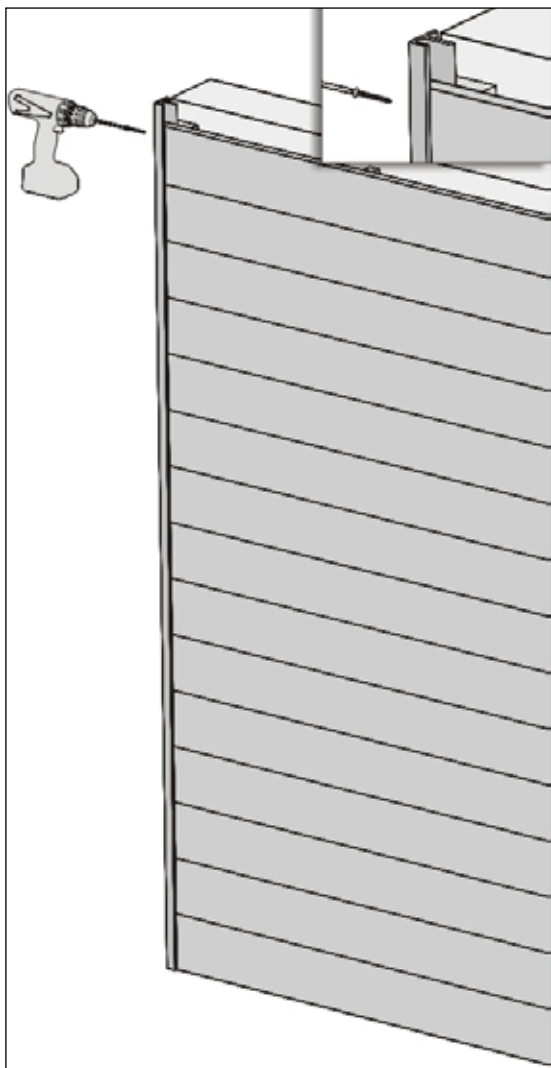

RYS. 22

RYS. 23 jest przekrojem poprzecznym profilu US44 po montażu. Profil US44 montujemy po zamontowaniu desek elewacyjnych. Profil US44 został wepchnięty od niewykończonej strony elewacji, a następnie przykręcony z drugiej strony.

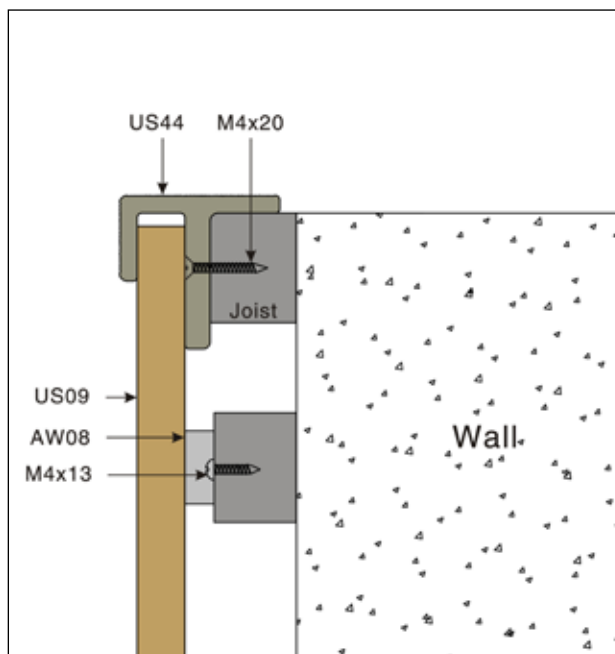

RYS. 23

Montaż deski elewacyjnej

- 1 Teraz zamontujemy deski na kolejnej ścianie znajdującej się w narożniku. Najpierw montujemy listwę AW-02 w dolnej części ściany w krokach 1-2 opisanych na stronie 9 instrukcji.

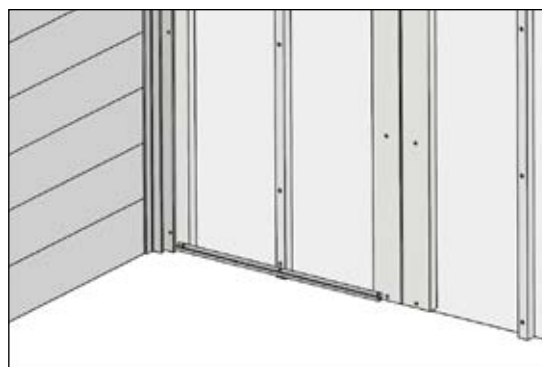

RYS. 24

- 2 Następnie zamontuj deski elewacyjne, jak pokazano na RYS. 25, powtarzając kroki 1-3 pokazane na stronie 10 instrukcji.



RYS. 25

- 3 Kontynuuj montaż desek od dołu do góry, jak pokazano na RYS. 26.

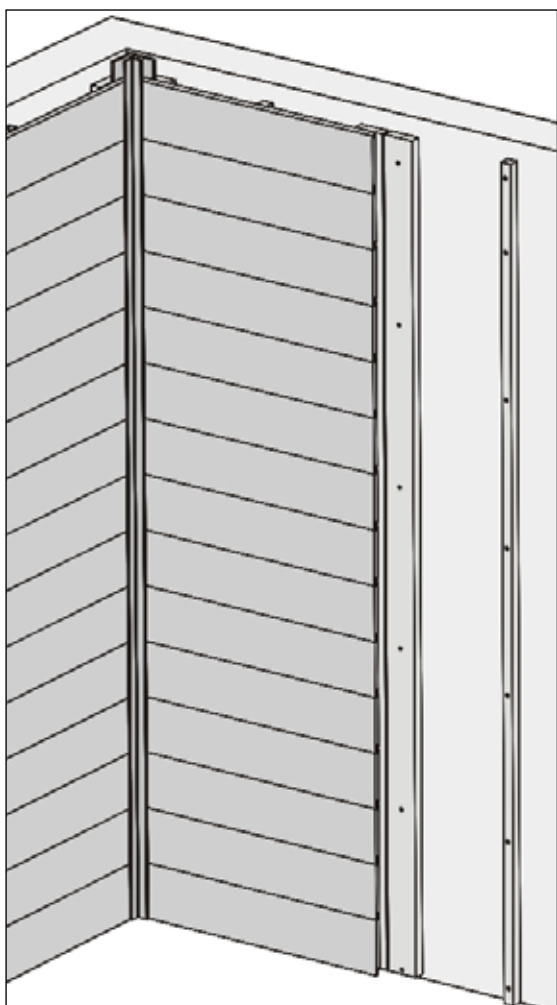

RYS. 26

Montaż listwy US45

- 1 Korzystając z listwy US45, zamontuj ją tak jak pokazano w RYS. 27.

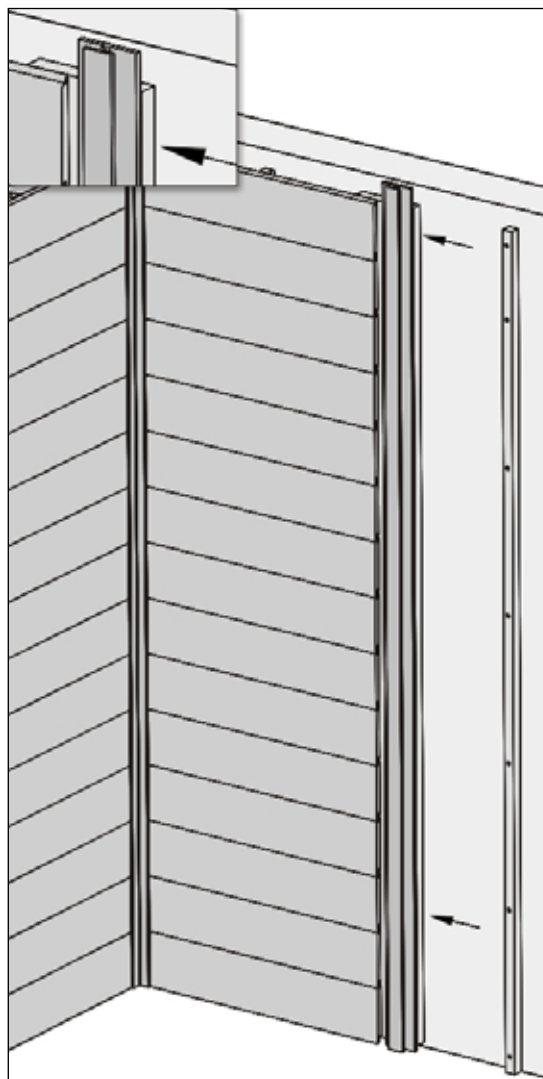

RYS. 27

- 2 Przymocuj US45 do legara, przykręcając śrubę do legara.

Uwaga: Zawsze należy nawiercić profil przed wkręceniem wkrętów. Odległość między każdą śrubą powinna być nie większa niż 300 mm od środka do środka.

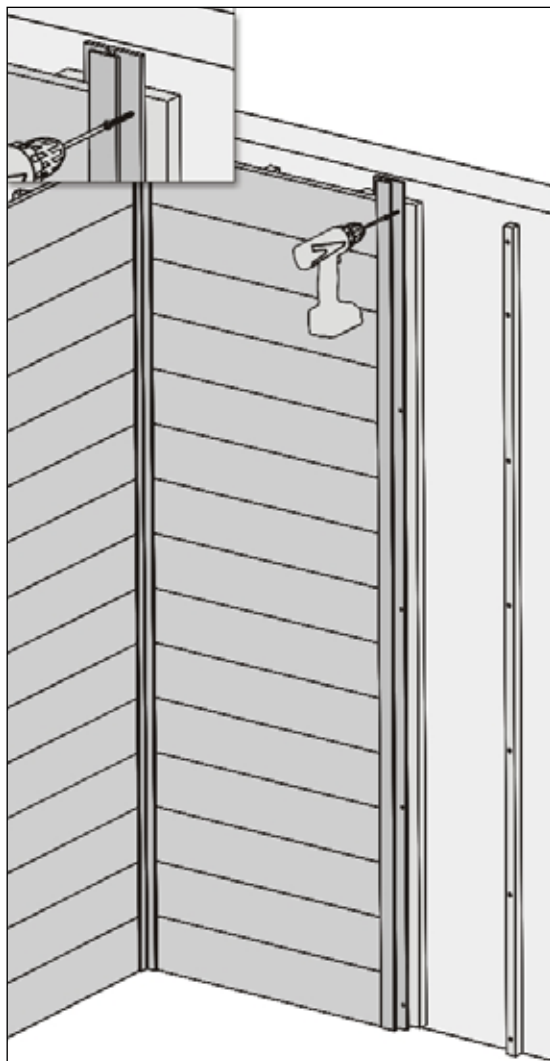

RYS. 28

Montaż deski elewacyjnej

- 1 Najpierw montujemy listwę AW-02 w dolnej części ściany w krokach 1-2 opisanych na stronie 9 instrukcji.

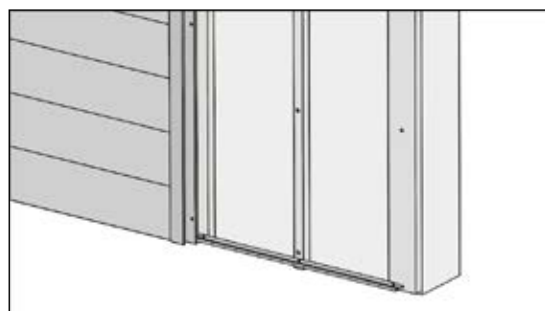

RYS. 29

- 2 Następnie zamontuj deski elewacyjne, jak pokazano na RYS. 25, powtarzając kroki 1-3 pokazane na stronie 10 instrukcji.

Uwaga: W dolnej części elewacji i krawędzi deski należy zostawić szczelinę co najmniej 10 mm, aby umożliwić rozszerzanie się i kurczenie oraz wentylację.

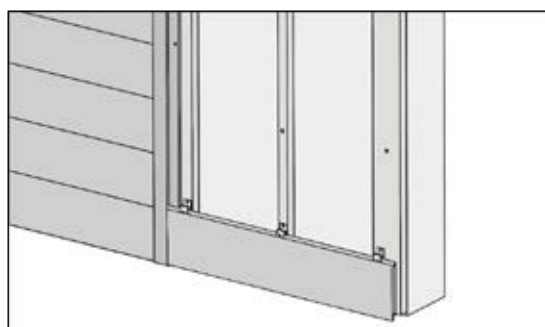

RYS. 30

- 3 Zamontuj resztę desek od dołu do góry, tak jak pokazano na RYS. 31.

RYS. 32 przedstawia przekrój poprzeczny zamontowanej listwy US45. Listwa została przykręcona po zamontowaniu pierwszego rzędu desek elewacyjnych, następnie pozostałe deski zostały wsunięte w profil. Można również przykręcić najpierw profi US45, a następnie docinając do niego poszczególne deski. Wymaga to jednak wcześniejszego zaplanowania potrzebnych długości desek.

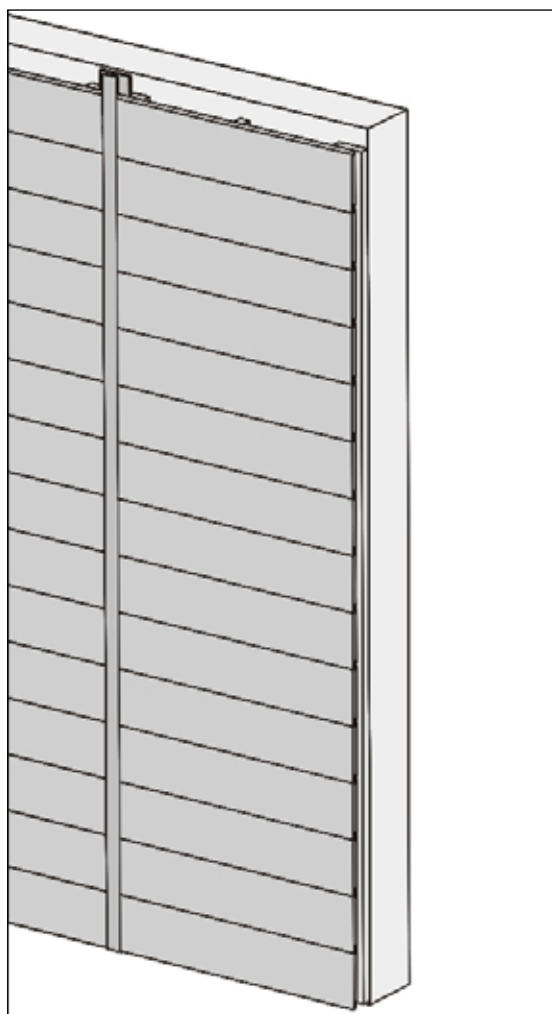

RYS. 31

Montaż listwy wykończeniowej w kształcie litery F - US44

- 1 Zamontuj US44 tak jak pokazano na RYS. 33.

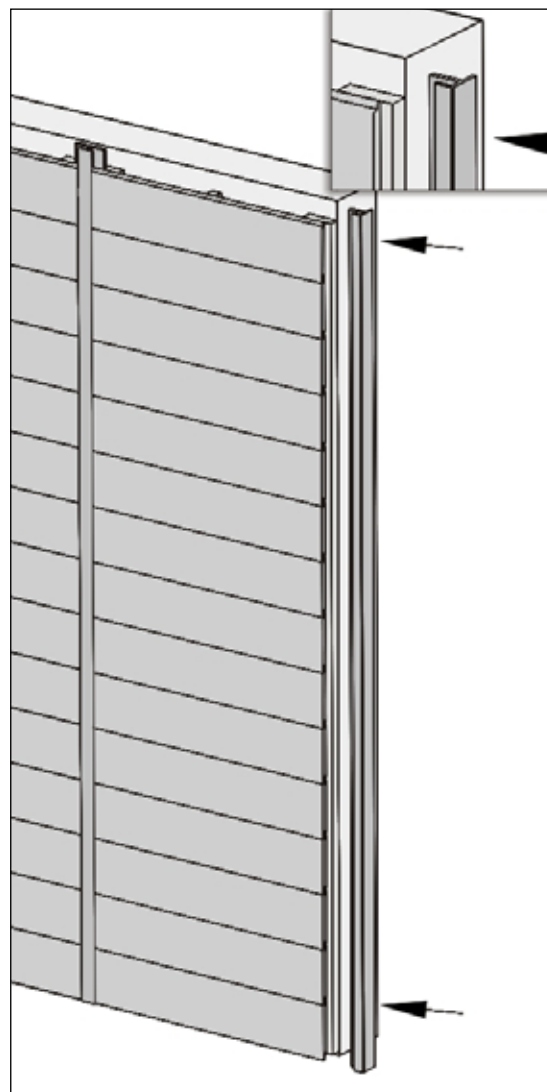

RYS. 33

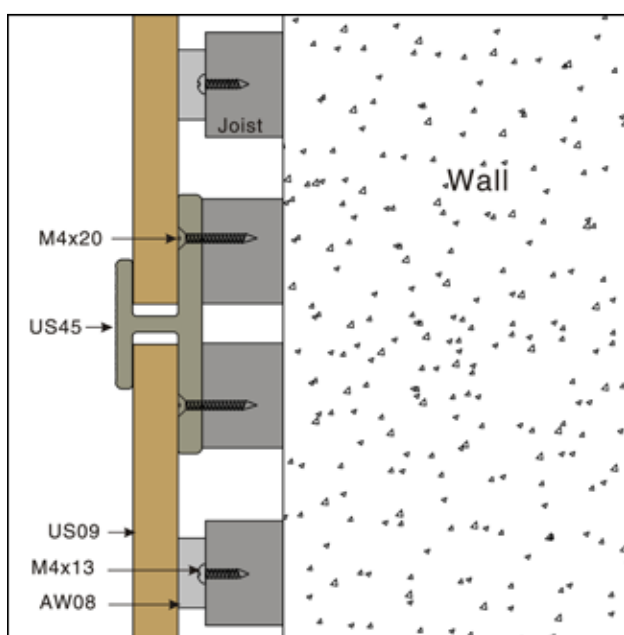

RYS. 32

- 2 Przymocuj element listwę US45 do legara, przykręcając go śrubami do legara, jak pokazano w RYS. 34.

Uwaga: Zawsze należy nawiercić profil przed wkręceniem wkrętów. Odległość między każdą śrubą powinna być nie większa niż 300 mm od środka do środka.

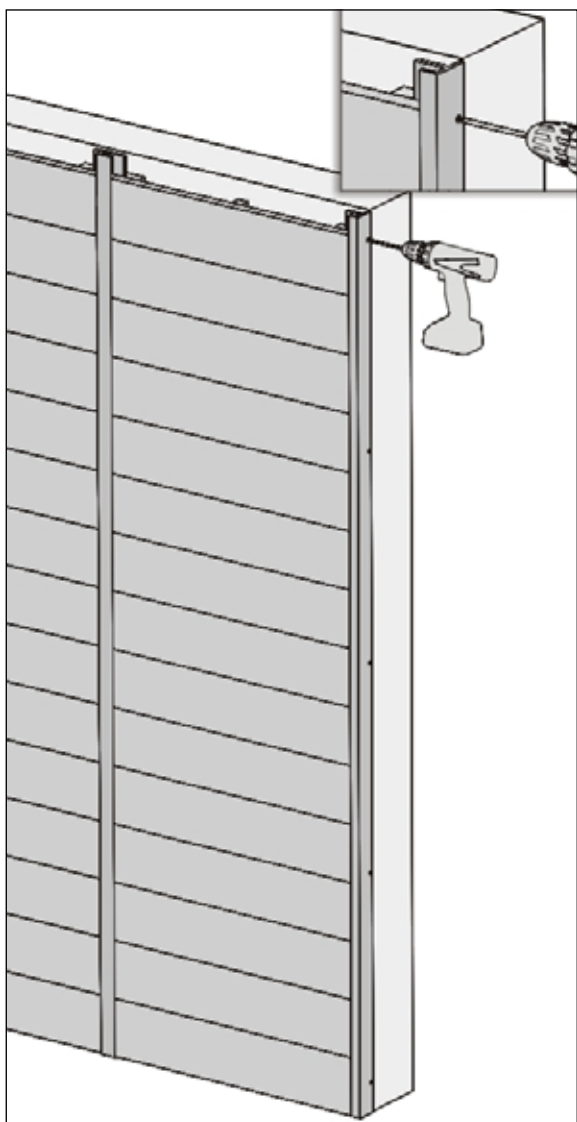

RYS. 34

Wykańczanie górnej części elewacji za pomocą profilu US44

- 1 Przytnij profil US44 do długości górnej części elewacji, zgodnie z RYS. 35.

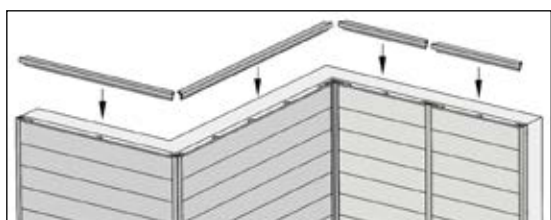

RYS. 35

- 2 Dopasowanie i wycięcie US44 na obu końcach może być konieczne w związku z dopasowaniem do legara jak pokazano na RYS. 36.

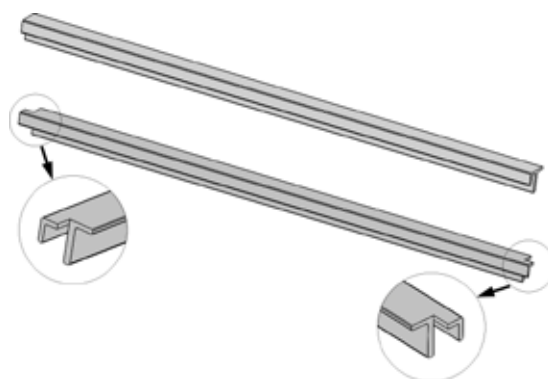

RYS. 36

- 3 Teraz przymocuj Listwę US44 do wierzchołków legarów jak pokazano na RYS. 37.

Uwaga: Zawsze należy nawiercić profil przed wkręceniem wkrętów. Odległość między każdą śrubą powinna być nie większa niż 300 mm od środka do środka.



RYS. 37

Wykończenie okien

- 1 Wykończenie okien powinno zostać wykonane po zamontowaniu wszystkich desek ściany, jak pokazano na RYS. 38.

Uwaga: Pokazany montaż zostanie wykonany na legarach i ramach, które są drewniane.

Jeśli montaż odbywa się na ścianie z cegły lub betonu, najpierw należy zamontować legary metalowe lub drewniane, aby zamontować deski na tej konstrukcji. Nie zaleca się montażu desek bezpośrednio na cegle lub betonie.

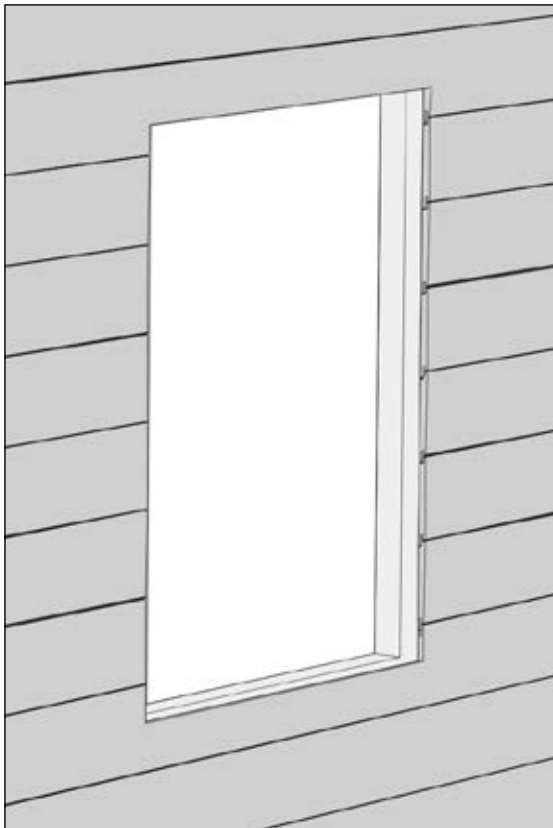

RYS. 38

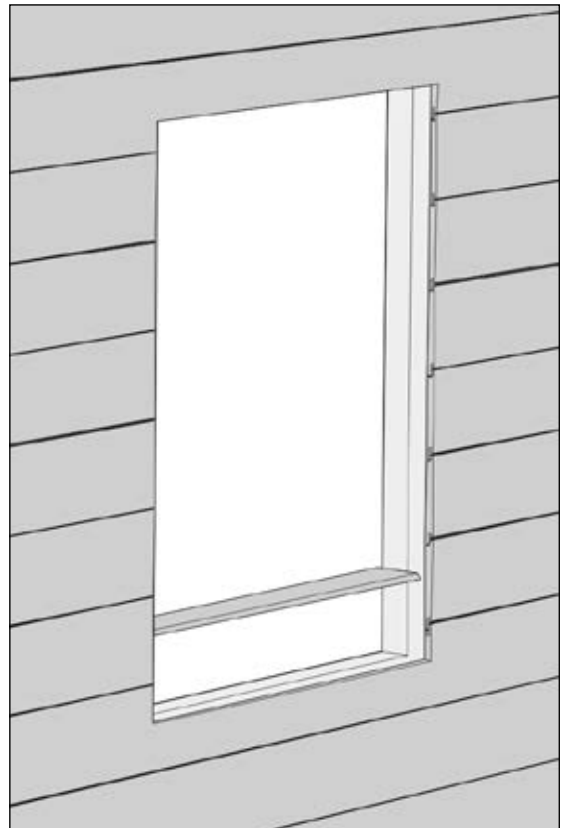

RYS. 40

- 2 Weź deskę elewacyjną i wytnij środek, aby utworzyć prostokąt, który będzie pasował do okna, jak pokazano na RYS. 39.

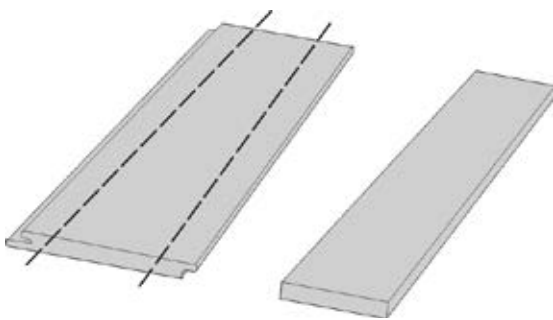

RYS. 39

- 3 Użyj przyciętych kawałków i zamontuj je w ramie okna, jak pokazano na RYS. 40 i 41.

Uwaga: Zawsze należy nawiercić profil przed wkręceniem wkrętów. Odległość między każdą śrubą powinna być nie większa niż 300 mm od środka do środka.

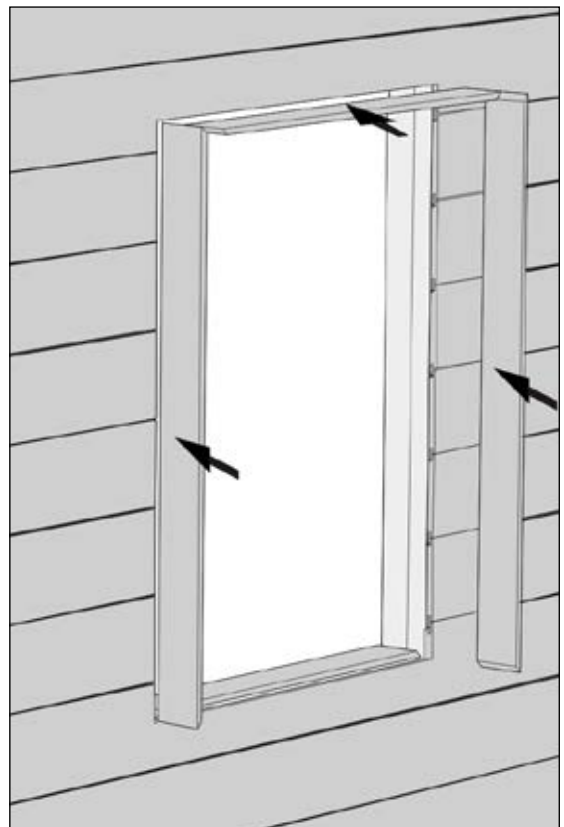

RYS. 41

- 4 Użyj profilu US45 i przytnij go aby dopasować go do krawędzi okna, jak pokazano poniżej na RYS. 42.

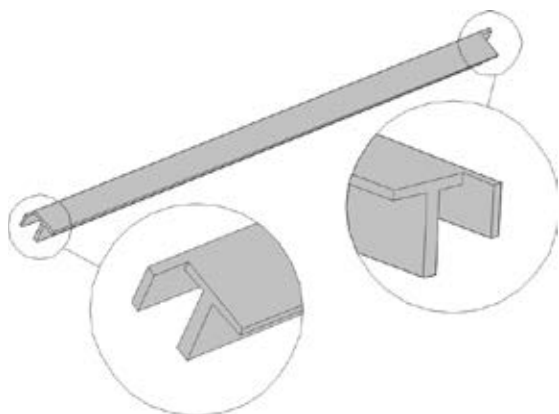

RYS. 42

- 5 Zamontuj wycięte elementy wykończeniowe US45 na wyciętej desce elewacyjnej, jak pokazano na RYS. 43 i 44.

Uwaga: Zawsze należy nawiercić profil przed wkręceniem wkrętów. Odległość między każdą śrubą powinna być nie większa niż 300 mm od środka do środka.

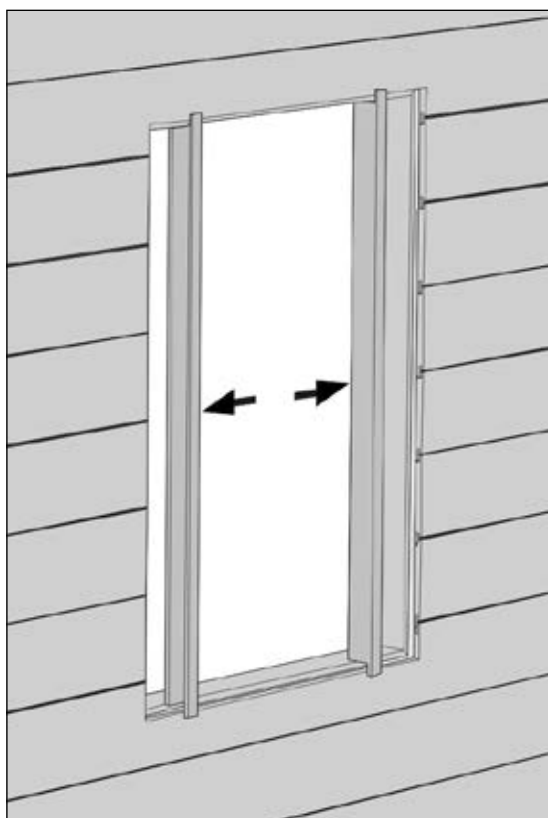

RYS. 43

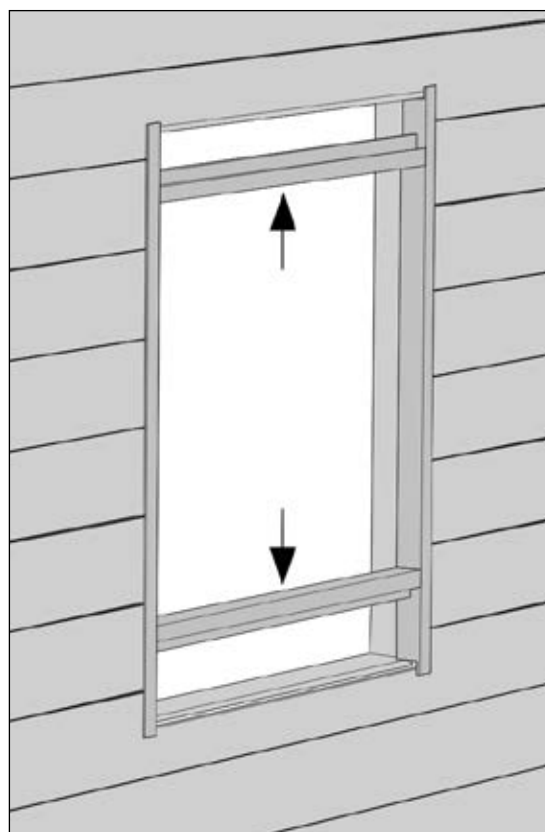

RYS. 44

- 6 Zakończony i poprawnie wykonany montaż powinien wyglądać tak jak na RYS. 45.

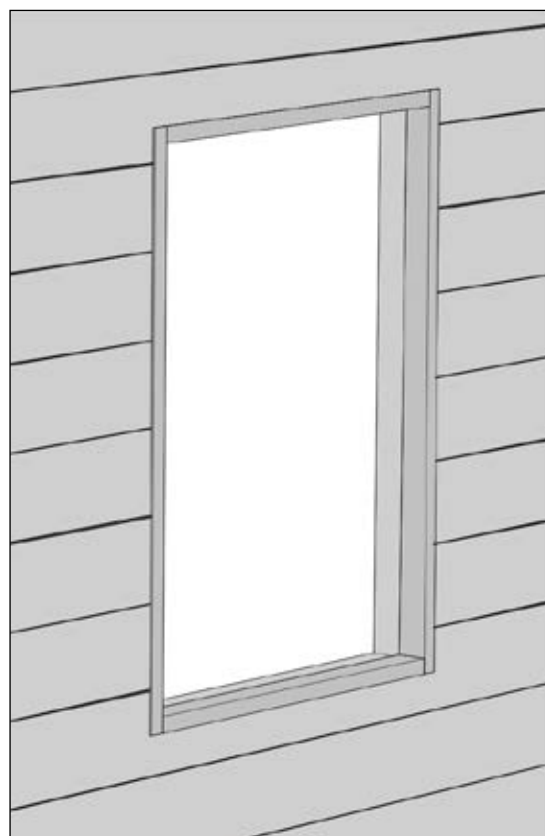

RYS. 45



Instrukcja montażu elewacji

v20170728

Po najnowszą wersję instrukcji montażu zapraszamy na:
www.newtechwood.com oraz www.tarastika.pl.

